

# bott vario3

Nissan autoosi

**bott**

Innovatiivisia  
järjestelmäratkaisuja



Kevyt  
alumiinirakenne

Ajoneuvokalusteet

# bott vario3

Yhtä yksilöllinen kuin toimialasi.

Huoltoteknikko



Asentaja



Ajoneuvokannasta vastaava päällikkö



Kattoasentaja



Sähköasentaja



Rakennustyöläinen



Puuseppä



Maalari



## Kaksi merkkiä – Yksi järjestelmä

Hankkimasi Nissan auton mallista riippumatta tarjoamme siihen täydellisen ratkaisun bott vario3 ajoneuvokalusteilla. Kiinnityspisteet on tarkkaan sovitettu Nissan eri varustuksiin. Takaamme sinulle optimaalisen suunnittelun, turvallisen asennuksen ja täydellisen purkamisen. Saat meiltä yleiskatsauksen jo valmiiksi kokoonpannuista moduuleista sekä yksilöllisen suunnittelun omaan Nissan autoosi.

Lisäksi esittelemme sinulle laajan valikoiman sopivia lisävarusteita, kuorman kiinnitysosia ja sijoitus- ja säilytysjärjestelmiä.

**bott vario3 ajoneuvokalusteet ja Nissan yhdistettynä.**

# Sinun toiveesi – Meidän suunnitelmamme

Joustava moduulirakenne

Yksilölliset suunnitelmat

Käytännön tarpeet  
huomioon  
ottava suunnittelu

Tavaratilan järjestäminen





## Yksilöllistä ja käytännöllistä

Voit suunnitella yhdessä asiantuntevien bott-suunnittelijoiden kanssa yksilölliset bott vario3 -ajoneuvokalusteet. 3D-visualisoinnin avulla voit saada heti kuvan uusista kalusteistasi – ja tarvittaessa tarkastella erilaisia vaihtoehtoja ja muuttaa niitä. bott-tiimi toteuttaa kaiken käytännössä tarkkaan tarpeesi huomioon ottaen. Suunnittelu aloitetaan vaatimustesi tarkalla analyysillä. Siinä yhteydessä tarkastamme laitteesi ja varusteesi, jotka sinulla on päivittäin töitä tehdessäsi oltava mukana.

Analyysin pohjalta pätevät bott-suunnittelijat laativat ajoneuvokalustesuunnitelman. bott vario3 -ajoneuvokalusteiden modulaarinen rakenne mahdollistaa täydellisesti tarpeitasi vastaavan kokoonpanon. Kaikki työkalut ja materiaalit voidaan sijoittaa tarkasti sinne, mistä ne ovat helposti saatavilla. Näin mobiili työpaikasi helpottaa optimaalisesti päivittäisten tehtäviesi suorittamista.

# Tuotevalikoimat

Ajoneuvokantaan liittyvät  
palvelut

Täyden palvelun käsittely

Yhteistyö ajoneuvovalmistajien  
kanssa

Rahoitusneuvonta

Resurssien taloudellinen  
käyttö



Analyysi

Suunnitelma ja  
suunnitteluSertifioitu  
asennus

Luovutus

Myyntin jälkeiset  
palvelut

## Järjestelmätoimittajasi

Olet hankkinut Nissan hyötyauton. Tällä valinnalla olet saanut myös täydelliset edellytykset bott vario3 ajoneuvokalusteiden asennukselle.

Työskentelemme kiinteässä yhteistyössä autonvalmistajien kanssa siten, että kalustemme sopivat tarkkaan Nissan kaikkiin hyötyautomalleihin. bott vario3 rakenteosat ovat sekä mitoiltaan että kiinnityspisteiltään tarkkaan sovitettu ajoneuvosi varusteisiin. Tällä tavoin voit hyödyntää säilytystilat parhaalla mahdollisella tavalla. Lisäksi turvallinen asennus takaa turvallisen

käytön liikenteessä ja onnettomuuden sattuessa optimaalisen törmäyssuojan. Tämä pätee sekä valmiiksi koottuihin moduuleihin että yksilöllisiin kalusteisiin, jotka suunnittelemme tarkkaan tarpeidesi mukaisesti. Näin hyötyajoneuvosi ja bott vario3 ajoneuvokalusteiden yhdistelmästä tulee täydellisesti yhteensopiva järjestelmä.

# Törmäystesti hyväksytty

Kuljettajan ja kuorman  
turvallisuus

ECE R44 standardin  
vaatimukset täytetty

50 km/h törmäysnopeus

**bott vario3 -ajoneuvokalusteet täyttävät aina näiden testien tiukat vaatimukset. Tulokset osoittavat, että kuljettaja ja etumatkustaja voivat tositilanteessa luottaa bott vario3:een.**

Tästä pääset törmäystestiin.

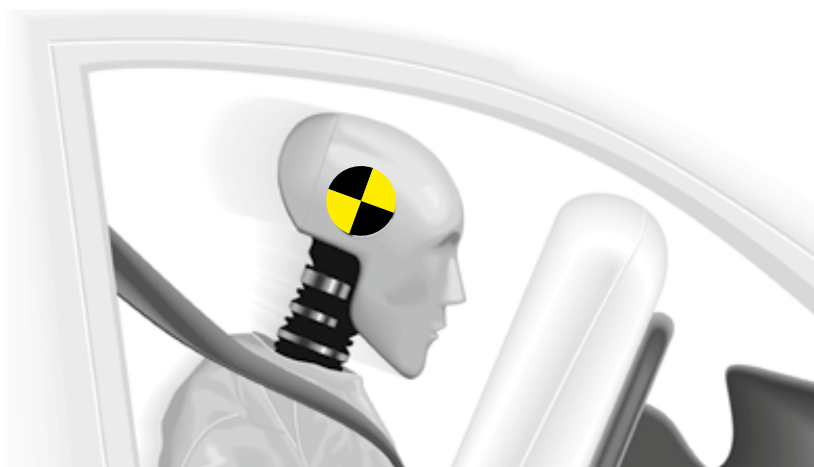

Suurnopeuskameran kuvat



## Testattua turvallisuutta

Olemme testanneet, kuinka turvallisia bott vario3 -ajoneuvokalusteesi ovat sinulle ja työntekijöillesi. Riippumattomat asiantuntijat suorittavat testit ajoneuvolle täydellä kuormalla. Rakennesi kuormitukset vastaavat kuormituksia, jotka ilmenevät vakavissa liikenneonnettomuuksissa.

Törmäystesteissä simuloidaan ajoneuvon törmäyksiä esteeseen 50 km/h nopeudella – ECE R44 ohjeiden mukaisesti. bott vario3 -ajoneuvokalusteet täyttävät ja jopa ylittävät näiden testien tiukat vaatimukset.

Tositilanteessa voit täydellisesti luottaa bott vario3 -ajoneuvokalusteisiin.

Testeissä kiinnitetään erityistä huomiota korin kiinnityspisteisiin alustassa ja ajoneuvon seiniin. Tärkeää on myös koko ajoneuvokalustuksen rakenne. Testit osoittavat selvästi, miten se pystyy vastaanottamaan kohdistetun väännön aiheuttamat suunnattomat voimat. Kiinnitämme erityistä huomiota myös kaikkiin osiin, jotka voivat liikkua. Säilytysyksiköistä ei putoa mitään ulos ja laatikot pysyvät aina kiinni.



# Perusvarusteet

Vankka korinsuojaus

Monipuolinen kiinnitys  
kuormien varmistamiseen

Helposti puhdistettava  
kuormatila



## Kuormatilan suojausratkaisu

bottin tarkasti sopiva perusrakenne suojaa kuormatilaa kulumiselta päivittäisessä käytössä ja säilyttää ajoneuvosi arvon pitkällä aikavälillä. Siihen kuuluu alusta, seinäverhoukset ja haluttaessa myös sisäkatto. bott vario -lattialevy kiinnitetään pitävästi hyötyajoneuvoosi. bott vario -lattialevyn pinnoite on luistamaton, joten voit seisoa aina vakaasti sen päällä – myös märissä sääolosuhteissa. Kuormatilan seinäverhous suojaa maalipintaa ja säilyttää ajoneuvosi arvon.

Seinäverhouksemme ovat saatavana erilaisista materiaaleista valmistettuina: kierrätysmuovista tai alumiinista perfo-rei'ityksellä työkalupitimille.

Kuormatilasi verhous viimeistellään sisäkatolla. Siihen voidaan käytännöllisesti integroida kiinnityskiskot kiristystangoille – sekä LED-valaisimet. Kuormatilan laaja-alainen sisävalaistus helpottaa työntekoa pimeinä aikoina.

# Pohjalevyt

## bott vario pohjalevyt



- Kevyet ja kosteutta hylkivät, 12 mm vahvuiset koivuvanerilevyt
- Yläpuoli: Kestävä ja liukastumisen estävä bott-koristepinnoite muovikalvosta
- Alapuoli: Muovikalvopinnoite sileällä pinnalla
- Reunat: profiloituneet, kosteutta hylkivät, väriltään harmaat ja ovalialueella reunasuojat alumiinia
- Pohjalevyihin, joissa on kiinnityskiskot, on aina asennettuna reunasuojat
- Haitta-ainepäästöluokka E1 EN 717-2 mukaisesti / Liukueste R10, Taber-arvo > 500
- Sisältää kiinnitystarvikkeet
- Yleensä helppo asennus kuormansidontalenkeillä

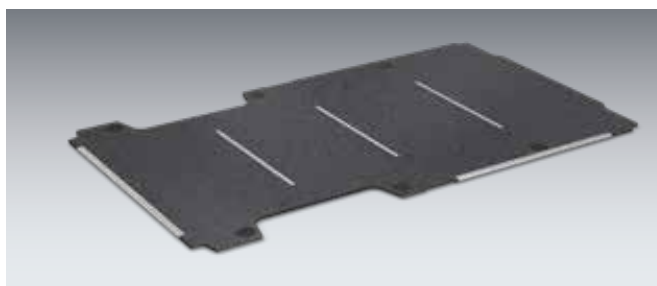

### bott vario pohjalevyt poikittaisilla kiinnityskiskoilla

- Ovalialueella alumiiniset reunasuojat
- Kiinnityskiskot ovat suoraan kattokaaren alapuolella
- Irrotettavien muovisten peitesuojien avulla ajoneuvonpuoleisiin kiinnityspisteisiin pääsee helposti käsiksi ja kuormatilan puhdistaminen helpottuu

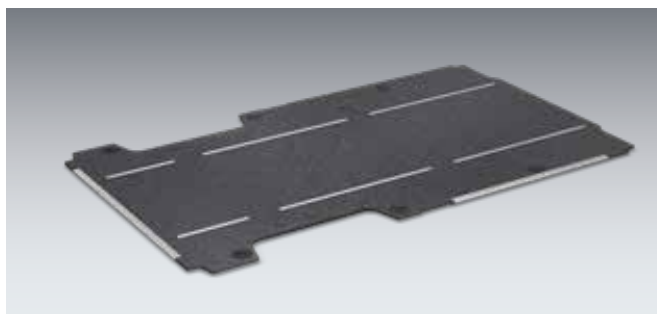

### bott vario pohjalevyt pitkittäisillä kiinnityskiskoilla

- Ovalialueella alumiiniset reunasuojat
- Kiinnityskiskojen välinen etäisyys on 880 mm, pyynnöstä ovat muut etäisyydet mahdollisia
- Irrotettavien muovisten peitesuojien avulla ajoneuvonpuoleisiin kiinnityspisteisiin pääsee helposti käsiksi ja kuormatilan puhdistaminen helpottuu

## bott vario alusta eri malleina

Malli	Townstar L1	Townstar L2			
Mallivuosi	2022	2022			
Akseliväli	2716	3100			
<b>ilman astinreunasuojaa</b>	<b>11320591</b>	<b>11320592</b>			
<b>astinreunasuojalla</b>	<b>11310591</b>	<b>11310592</b>			
<b>poikittaisilla kiinnityskiskoilla</b>	<b>11312591</b>	<b>11312592</b>			
Poikittaisten kiinnityskiskojen lukumäärä	3	3			
<b>pitkittäisillä kiinnityskiskoilla</b>					

Malli	Primastar L1-H1	Primastar L1-H2	Primastar L2-H1	Primastar L2-H2	
Mallivuosi	2022	2022	2022	2022	
Akseliväli	3098	3098	3498	3498	
<b>ilman astinreunasuojaa</b>	<b>11320154<sup>2</sup></b>	<b>11320484<sup>2</sup></b>	<b>11320155<sup>2</sup></b>	<b>11320446<sup>2</sup></b>	
<b>astinreunasuojalla</b>	<b>11310154<sup>2</sup></b>	<b>11310484<sup>2</sup></b>	<b>11310155<sup>2</sup></b>	<b>11310446<sup>2</sup></b>	
<b>poikittaisilla kiinnityskiskoilla</b>	<b>11312154<sup>2</sup></b>	<b>11312484<sup>2</sup></b>	<b>11312155<sup>2</sup></b>	<b>11312446<sup>2</sup></b>	
Poikittaisten kiinnityskiskojen lukumäärä	3	3	4	4	
<b>pitkittäisillä kiinnityskiskoilla</b>	<b>11321154<sup>2</sup></b>	<b>11321484<sup>2</sup></b>	<b>11321155<sup>2</sup></b>	<b>11321446<sup>2</sup></b>	

Malli	Interstar L1-FA	Interstar L2-FA	Interstar L3-FA	Interstar L3-HA	Interstar L3-HA Tupla takarengaat
Mallivuosi	2022	2022	2022	2022	2022
Akseliväli	3182	3682	4332	3682	3682
<b>ilman astinreunasuojaa</b>	<b>11320137</b>	<b>11320138</b>	<b>11320139</b>	<b>11320140</b>	<b>11320174</b>
<b>astinreunasuojalla</b>	<b>11310137</b>	<b>11310138</b>	<b>11310139</b>	<b>11310140</b>	<b>11310174</b>
<b>poikittaisilla kiinnityskiskoilla</b>	<b>11312137</b>	<b>11312138</b>	<b>11312139</b>	<b>11312140</b>	<b>11312174</b>
Poikittaisten kiinnityskiskojen lukumäärä	3	3	4	4	4
<b>pitkittäisillä kiinnityskiskoilla</b>	<b>11321137</b>	<b>11321138</b>	<b>11321139</b>	<b>11321140</b>	<b>11321174</b>

Malli	Interstar L4-HA	Interstar L4-HA Tupla takarengaat			
Mallivuosi	2022	2022			
Akseliväli	4332	4332			
<b>ilman astinreunasuojaa</b>	<b>11320141</b>	<b>11320175</b>			
<b>astinreunasuojalla</b>	<b>11310141</b>	<b>11310175</b>			
<b>poikittaisilla kiinnityskiskoilla</b>	<b>11312141</b>	<b>11312175</b>			
Poikittaisten kiinnityskiskojen lukumäärä	5	5			
<b>pitkittäisillä kiinnityskiskoilla</b>	<b>11321141</b>	<b>11321175</b>			

# Sisäseinäverhous



## bott vario protect sisäseinäverhous

- Sovitustarkka seinäverhoilu kierrätettävästä polypropeenista
- Ontelolevyt, paksuus 4 mm, toisella puolella strukturoitu pinta
- Väri: vaaleanharmaa (RAL 7035)
- UV-kestävä, kevyt, ei ruostu eikä lahoa, kemikaalinkestävä
- Erittäin kevyt ja helppo puhdistaa
- Sisältää kiinnitystarvikkeet





# Sisäseinäverhous

## bott vario protect sisäseinäverhous



ajoneuvoille, joissa on  
liukuovi oikealla puolella

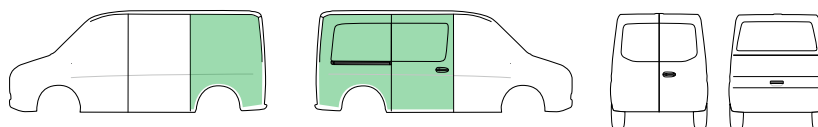

ajoneuvoille, joissa on  
liukuovet oikealla puolella ja takaovet

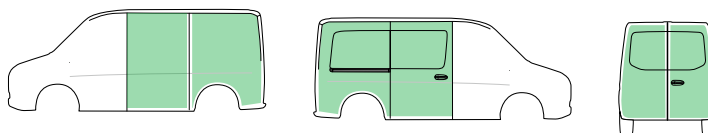

ajoneuvoille, joissa on  
liukuovet oikealla puolella ja takaluukku

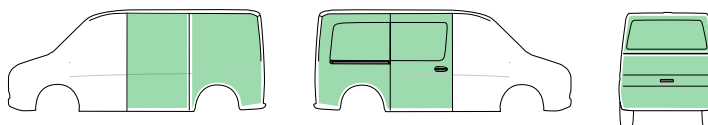

Malli	Townstar L1	Townstar L2	Primastar L1-H1	Primastar L2-H1	Primastar L1-H2
Mallivuosi	2022	2022	2022	2022	2022
Akseliväli	2716	3100	3098	3498	3098
ajoneuvoille, joissa on liukuovi oikealla puolella	12225389.95	12225394.95	12225206.95	12225209.95	12225206.95
ajoneuvoille, joissa on liukuovi oikealla puolella ja takaovet	12225390.95	12225395.95	12225207.95	12225210.95	12225299.95
für Fahrzeuge mit Schiebetüre rechts und Heckklappe	12225391.95	12225396.95	12225208.95	12225211.95	

Malli	Primastar L2-H2	Interstar L1-H1-FA	Interstar L1-H2-FA **	Interstar L2-H2-H3-FA **	Interstar L3-H2-H3 FA **
Mallivuosi	2022	2022	2022	2022	2022
Akseliväli	3498	3182	3182	3682	4332
ajoneuvoille, joissa on liukuovi oikealla puolella	12225209.95	12225128.95	12225129.95	12225132.95	12225134.95
ajoneuvoille, joissa on liukuovi oikealla puolella ja takaovet	12225300.95	12225130.95	12225131.95	12225133.95	12225135.95

Malli	Interstar L3-H2-H3 HA **	Interstar L3-H2-H3-HA **			
Mallivuosi	2022	2022			
Akseliväli	3682	4332			
ajoneuvoille, joissa on liukuovi oikealla puolella	12225136.95	12225138.95			
ajoneuvoille, joissa on liukuovi oikealla puolella ja takaovet	12225137.95	12225139.95			

\* ulkoneva \*\* korkeakattoisissa mallissa verhoilu koko korkeudelta  
Tuotenumerot pyynnöstä ajoneuvoihin, joissa on 2 liukuovea

# Sisäseinäverhous



## bott vario protect plus sisäseinäverhous

- Sovitustarkka seinäverhoilu 1 mm vahvuisesta alumiinista
- Kevyt ja erittäin iskunkestävä
- Perfo-rei'ityksellä perfo-koukkujen ja perfo-kiinnikkeiden kiinnittämiseen
- Sisältää kiinnitustarvikkeet

# Sisäseinäverhous

## bott vario protect plus sisäseinäverhous



ajoneuvoille, joissa on  
liukuovi oikealla puolella

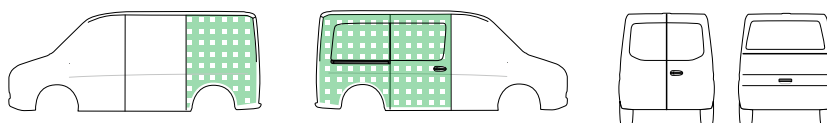

ajoneuvoille, joissa on  
liukuovet oikealla puolella ja takaovet

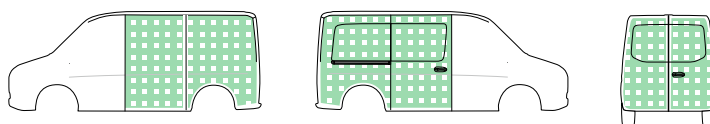

ajoneuvoille, joissa on  
liukuovet oikealla puolella ja takaluukku

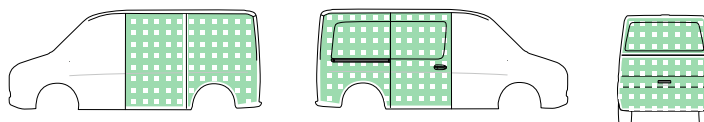

Malli	Townstar L1	Townstar L2	Primastar L1-H1	Primastar L2-H1	Primastar L1-H2
Mallivuosi	2022	2022	2022	2022	2022
Akseliväli	2716	3100	3098	3498	3098
ajoneuvoille, joissa on liukuovi oikealla puolella	12225389.98	12225394.98	12225206.98	12225209.98	12225206.98
ajoneuvoille, joissa on liukuovi oikealla puolella ja takaovet	12225390.98	12225395.98	12225207.98	12225210.98	12225299.98
ajoneuvoille, joissa on liukuovet oikealla puolella ja takaluukku	12225391.98	12225396.98	12225208.98	12225211.98	

Malli	Primastar L2-H2	Interstar L1-H1-FA	Interstar L1-H2-FA **	Interstar L2-H2-H3-FA **	Interstar L3-H2-H3 FA **
Mallivuosi	2022	2022	2022	2022	2022
Akseliväli	3498	3182	3182	3682	4332
ajoneuvoille, joissa on liukuovi oikealla puolella	12225209.98	12225128.98	12225129.98	12225132.98	12225134.98
ajoneuvoille, joissa on liukuovi oikealla puolella ja takaovet	12225300.98	12225130.98	12225131.98	12225133.98	12225135.98

Malli	Interstar L3-H2-H3 HA **	Interstar L3-H2-H3-HA **			
Mallivuosi	2022	2022			
Akseliväli	3682	4332			
ajoneuvoille, joissa on liukuovi oikealla puolella	12225136.98	12225138.98			
ajoneuvoille, joissa on liukuovi oikealla puolella ja takaovet	12225137.98	12225139.98			

\* ulkoneva \*\* korkeakattoisessa mallissa verhoilu koko korkeudelta FA = Etuveto HA = Takaveto  
Tuotenumerot pyynnöstä ajoneuvoihin, joissa on 2 liukuovea

# Sisäseinäverhous

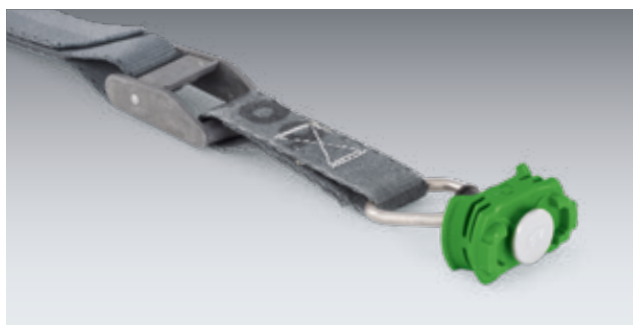
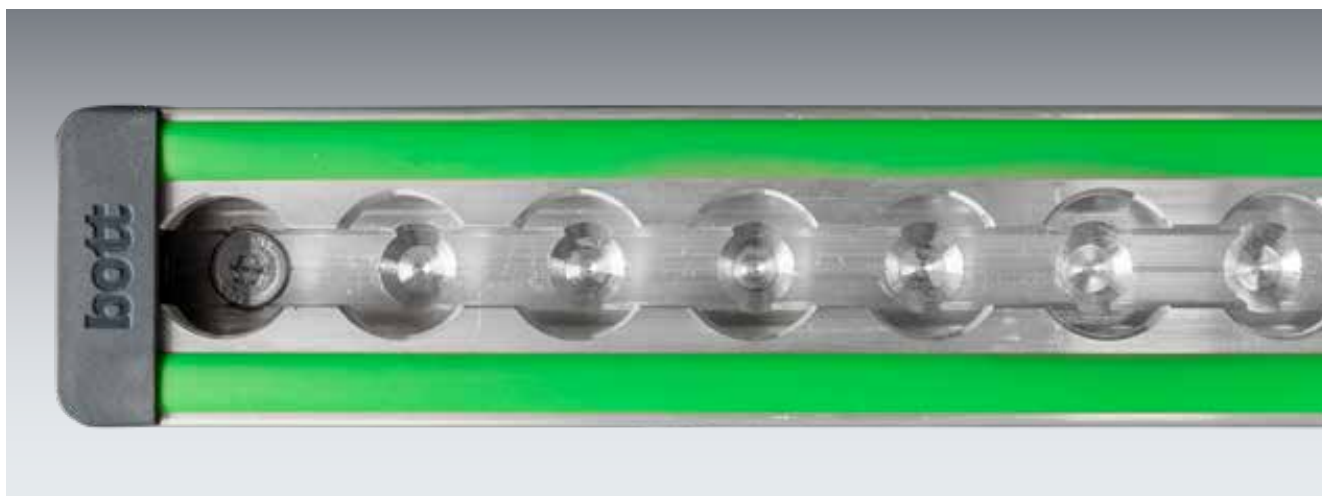

## Sisäseinäverhoukset moduulirakenteisella seinäliitosjärjestelmällä (rail / prorail)

- bott vario protect sisäseinäverhoukset liitetyillä kuorman kiinnityskiskoilla Airline-Profi I:n kanssa
- bott vario ajoneuvokalusteiden kiinnitykseen tai kuorman kiinnityksen kiinnityshihnoilla ja lukoilla
- Voimien jakautuminen ajoneuvorakenteen pinnoille kiskojen liimauksella
- Kuorman kiinnityskiskot voi uudelleen varusteltaessa jättää ajoneuvoon, jolloin ne lisäävät ajoneuvon arvoa
- Sisältää kiinnitystarvikkeet

### bott vario protect rail

- kiinnityskisko keskellä



### bott vario protect prorail

- kiinnityskisko keskellä ja ylhäällä



## bott vario protect rail sisäseinäverhous

ajoneuvoille, joissa on  
liukuovi oikealla puolella

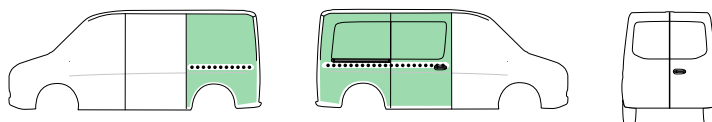

ajoneuvoille, joissa on  
liukuovi oikealla puolella ja takaovet

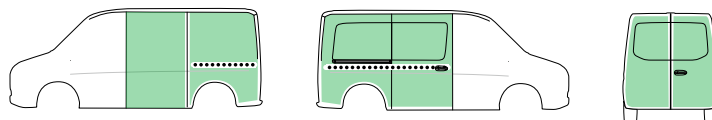

Malli	Interstar L1-H1	Interstar L1-H2 <sup>1</sup>	Interstar L2-H2-H3-FA	Interstar L3-H2-H3-FA <sup>1</sup>	Interstar L3-H2-H3-HA <sup>1</sup>
Mallivuosi	2022	2022	2022	2022	2022
Akseliväli	3182	3182	3682	4332	3682
ajoneuvoille, joissa on liukuovi oikealla puolella - Kiinnityskisko keskellä	12220128.95	12220129.95	12220132.95	12220134.95	12220136.95
ajoneuvoille, joissa on liukuovi oikealla puolella - Kiinnityskisko keskellä	12220130.95	12220131.95	12220133.95	12220135.95	12220137.95

Malli	Interstar L4-H2-H3-HA <sup>1</sup>				
Mallivuosi	2022				
Akseliväli	4332				
ajoneuvoille, joissa on liukuovi oikealla puolella - Kiinnityskisko keskellä	12220138.95				
ajoneuvoille, joissa on liukuovi oikealla puolella - Kiinnityskisko keskellä	12220139.95				

\* ulkoneva \*\* korkeakattoisessa mallissa verhoilu koko korkeudelta FA = Etuveto HA = Takaveto  
Tuotenumerot pyynnöstä ajoneuvoihin, joissa on 2 liukuovea



# Sisäseinäverhous

## bott vario protect prorail sisäseinäverhous

ajoneuvoille, joissa on  
liukuovi oikealla puolella

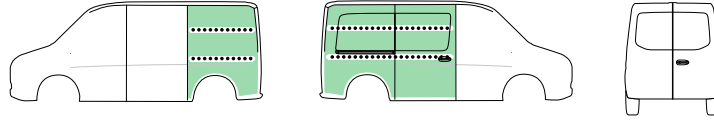

ajoneuvoille, joissa on  
liukuovi oikealla puolella ja takaovet

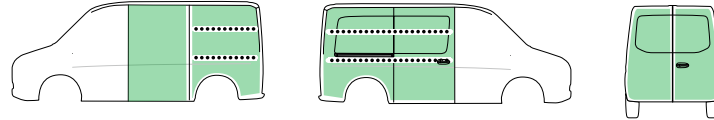

Malli	Interstar L1-H2 <sup>1</sup>	Interstar L2-H2-H3-FA	Interstar L2-H2-H3-FA <sup>1</sup>	Interstar L3-H2-H3-HA <sup>1</sup>	Interstar L4-H2-H3-HA <sup>1</sup>
Mallivuosi	2022	2022	2022	2022	2022
Akseliväli	3182	3682	4332	3682	4332
ajoneuvoille, joissa on liukuovi oikealla puolella - kiinnityskisko keskellä ja ylhäällä	12221129.95	12221132.95	12221134.95	12221136.95	12221138.95
ajoneuvoille, joissa on liukuovi oikealla puolella - kiinnityskisko keskellä ja ylhäällä	12221131.95	12221133.95	12221135.95	12221137.95	12221139.95

<sup>1</sup> \*\* korkeakattoisissa mallissa verhoilu koko korkeudelta FA = Etuveto HA = Takaveto  
Tuotenumerot pyynnöstä ajoneuvoihin, joissa on 2 liukuovea



# Moduulirakenteisuus



**Pitkätavaran teline**  
pitkien ja raskaiden työkalujen  
vaivattomaan kuljettamiseen



**TiltBox**  
pienosien ja kulutusmateriaalien  
käytännölliseen säilytykseen



**Pitkätavaranhylly**  
putkien ja profiilien turvalliseen  
säilytykseen



**varioSlide**  
kevyet vetolaatikot suurella  
hyötytilavuudella



**Vetolaatikot**  
100 % teleskooppikiskoilla ja 70 kg  
kuormitettavuudella



**bottBox-laatikot**  
käytännölliset laatikot huoltoajoneuvon  
ja työpajaan



**bott vario3 V-Box**  
käytännöllinen säilytystila  
metrimitoille



**Systainer<sup>3</sup>**  
monipuolinen järjestelmäsalkku  
2 leveydellä ja 6 korkeudella



**Systainer<sup>3</sup> Organizer**  
käytännölliset salkut pienosille,  
yhteensopivat monien Systainer3 -  
tuotteiden kanssa



**varioCase**  
huoltosalkku kevyestä alumiinista ja  
kestävästä teräspellistä



**Käännetyt vetolaatikot**  
mahdollistavat ergonomisen käytön  
ajoneuvon ulkopuolelta



**Hylly C-Lash  
kiinnityshihnalla**  
kuormat voi kiinnittää  
vaivattomasti hyllyihin



**Kuormien lukitusosat**  
mahdollistavat kaikilla  
ajoneuvovarusteilla materiaalin ja  
koneiden turvallisen kuljetuksen



# Moduulipaketit



Townstar

Interstar



## Moduulit kaikenkokoisille ajoneuvoille



Hyötyautoosi suunniteltuja bott vario3 ajoneuvokalusteiden moduuleja voidaan käyttää monipuolisesti säilytystilojen jakajina. Ne voi yhdistää täydellisesti toisiinsa työsi yksilöllisten tarpeiden mukaisesti. Kehittäjät ovat kiinnittäneet bott vario3 ajoneuvokalusteissa erityistä huomiota turvallisuuteen, toiminnallisuuteen ja käytettävissä olevan tilan optimaalisen hyödyntämiseen.

### Primastar

## Townstar P1

Akseliväli 2716 mm



### bott vario3 Silver Package

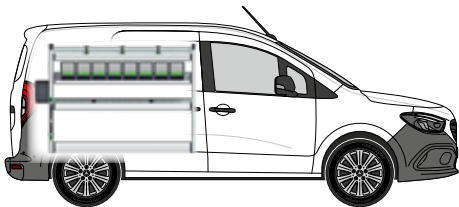

#### Vasemman moduulin sisältö:

- 1 alumiinilokerikko liukuestomatolla, integroitu kuormausliina (-oo- / -C-) ja 3 kiinnityshihnaa (-C-)
- 1 bottBox-hylly 8 bottBox-laatikolla
- 1 alumiinilokerikko liukuestomatolla ja väljakajilla
- 1 pohjalokero integroidulla kuormausliinalla (-oo-)
- 2 sivuosaa integroidulla kuormausliinalla (-oo-)

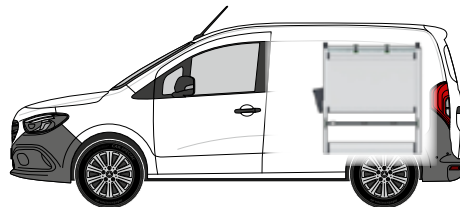

#### Oikean moduulin sisältö:

- 1 alumiinilokerikko liukuestomatolla, integroitu kuormausliina (-oo / -C-) ja 2 kiinnityshihnaa (-C-)
- 3 vetolaatikkoa raskaille kuormille liukuestomatolla
- 1 pohjalokero integroidulla kuormausliinalla (-oo-) ja alumiinisella laskeutuvalla etulevyllä

Vasen moduuli L x S x K [mm]	1262 x 376 x 950
Oikea moduuli L x S x K [mm]	814 x 376 x 950
<b>Tuotenumero</b>	<b>70099086.19M</b>
Asennussarja	73510067.51V

	<b>-C- Lash</b> Kaikki kuorman kiinnitystavat -C- Lash-kiinnityshihnalla.	<b>TopLash -C-</b> Kuorman kiinnitys hyllyihin.
		<b>FrontLash -OO-</b> Kuorman kiinnitys hyllyn etualueelle pysty- ja vaakasuunnassa. Yhteensopiva Airline-järjestelmän kanssa.



#### Pakettiin sisältyvät lisätarvikkeet

- 1 asiakirjateline
- 1 kiinnityshihna kiinnikkeellä ja lukolla
- 1 TiltBox
- 1 kiinnityshihna C-Lash asennus

## Townstar P1

Akseliväli 2716 mm



### bott vario3 Green Package

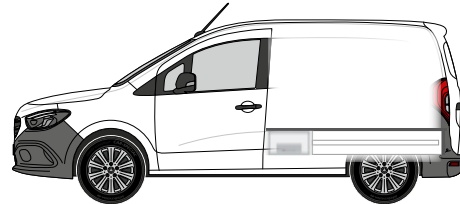
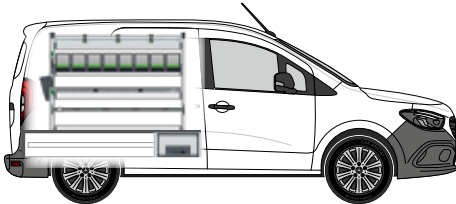



#### Vasemman moduulin sisältö:

- 1 alumiinilokerikko liukuestomatolla, integroitu kuormausliina (-oo- / -C-) ja 3 kiinnityshihnaa (-C-)
- 1 bottBox-hylly 8 bottBox-laatikolla
- 1 alumiinilokerikko liukuestomatolla ja väljakajilla
- 1 pohjalokero integroidulla kuormausliinalla (-oo-)
- 2 sivuosaa integroidulla kuormausliinalla (-oo-)

#### Lattian alle asennettavan moduulin sisältö:

- 3 vetolaatikkoa raskaille kuormille (70 kg) liukuestomatolla
- Korkeus 250 mm
- Vapaa säilytyspinta
- Suojattu varkaudelta, koska sijoitetut tarvikkeet eivät ole näkyvissä ulkopuolisille. Helppokäyttöinen liuku- ja takaovien kautta. Suuri säilytystilavuus. Lattian alle asennettavan moduulin voi tilata erikseen.

Vasen moduuli L x S x K [mm]	1150 x 376 x 850
<b>Tuotenumero sis. moduulin lattian alle</b>	<b>70099087.19M</b>
Asennussarja	73510067.51V
<b>Tuotenumero moduuli lattian alle</b>	<b>70010055.19V</b>

 <b>-C- Lash</b> Kaikki kuorman kiinnitystavat -C- Lash-kiinnityshihnalla.	<b>TopLash -C-</b> Kuorman kiinnitys hyllyihin.
 <b>FrontLash -OO-</b> Kuorman kiinnitys hyllyn etualueelle pysty- ja vaakasuunnassa. Yhteensopiva Airline-järjestelmän kanssa.	



#### Pakettiin sisältyvät lisätarvikkeet

- 1 asiakirjateline
- 1 kiinnityshihna kiinnikkeellä ja lukolla
- 1 TiltBox
- 1 kiinnityshihna C-Lash asennus

## Primastar P1-K1

Akseliväli 3098 mm



### bott vario3 Silver Package

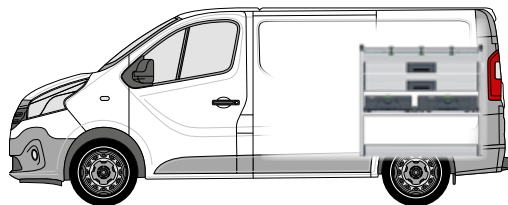
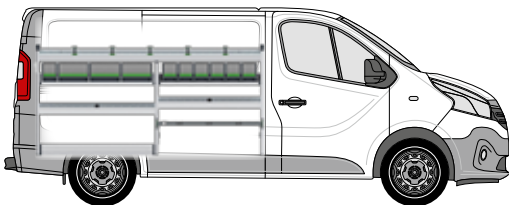

#### Vasemman moduulin sisältö:

- 1 alumiinilokerikko luistonestomatolla, integroitu kuormanvarmistin (-C-) ja 5 kiinnityshihnaa (-C-)
- 2 bottBox-hyllytasoa 10 bottBox-laatikolla
- 2 alumiinilokerikkoa luistonestomatoilla ja väliseinillä
- 1 pohjalokero integroidulla kuormanvarmistimella (-oo-)
- 1 pohjalokero kiristyslukkohihnalla (-C-)
- 2 sivuosaa integroidulla kuormanvarmistimella (-oo-)

#### Oikean moduulin sisältö:

- 1 alumiinilokerikko luistonestomatolla, integroitu kuormanvarmistin (-C-) ja 3 kiinnityshihnaa (-C-)
- 2 vetolaatikkoa raskaille kuormille luistonestomatoilla
- 1 järjestelmätuen 1 Systainer<sup>3</sup> M 187:llä ja 1 Systainer<sup>3</sup> L 187:llä
- 1 pohjalokero integroidulla kuormanvarmistimella (-oo-)

Vasen moduuli L x S x K [mm]	1934 x 376 x 950
Oikea moduuli L x S x K [mm]	1038 x 376 x 950
<b>Tuotenumero</b>	<b>70099001.19M</b>
Asennussarja	73510067.51V

	<b>-C- Lash</b> Kaikki kuorman kiinnitystavat -C- Lash-kiinnityshihnalla.	<b>TopLash -C-</b> Kuorman kiinnitys hyllyihin.
---	---	--

	<b>FrontLash -OO-</b> Kuorman kiinnitys hyllyn etualueelle pysty- ja vaakasuunnassa. Yhteensopiva Airline-järjestelmän kanssa.
---	--



#### Pakettiin sisältyvät lisätarvikkeet

- 1 asiakirjataline
- 1 kiinnityshihna kiinnikkeellä ja lukolla
- 1 TiltBox
- 1 kiinnityshihna C-Lash asennus



## Primastar P1-K1

Akseliväli 3098 mm



### bott vario3 Green Package

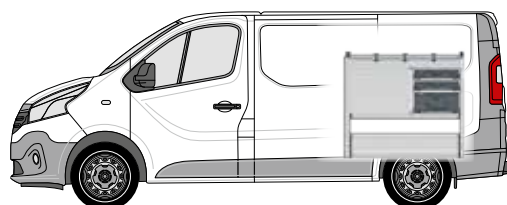
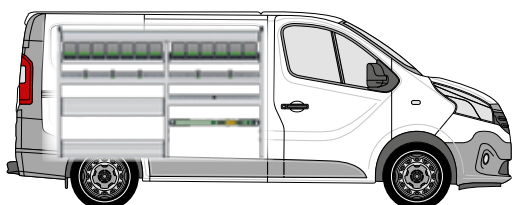



#### Vasemman moduulin sisältö:

- 2 hyllytasoa alumiinisilla kääntyvillä etulevyillä ja luistonestomatot
- 2 bottBox-hyllytasoa 13 bottBox-laatikolla
- 2 alumiinilokerikkoa liukuestomateriaalilla, integroidun kuorman varmistimen (-C-) ja 5 kiinnityshihnaa (-C-)
- 1 alumiinilokerikko luistonestomatolla ja jakajalla
- 1 pohjalokero integroidulla kuormanvarmistimella (-oo) ja alumiinisella kääntyvällä etulevyllä
- 1 kuormanvarmistussarja kiinnityshihnalla (-oo-)
- 3 sivuosaa integroidulla kuormanvarmistimella (-oo-)

#### Oikean moduulin sisältö:

- 1 alumiinilokerikko liukuestomateriaalilla, integroitu kuormanvarmistin (-C-) ja 3 kiinnityshihnaa (-C-)
- 3 vetolaatikkoa raskaille kuormille luistonestomatoilla
- 2 Systainer<sup>3</sup> Organizer M 89, kummassakin 12 laatikkoa
- 1 Systainer<sup>3</sup> M 187
- 1 pohjalokero integroidulla kuormanvarmistimella (-oo-) ja 2 alumiinisella kääntyvällä etulevyllä

Vasen moduuli L x S x K [mm]	1934 x 376 x 1250
Oikea moduuli L x S x K [mm]	1038 x 376 x 950
<b>Tuotenumero</b>	<b>70099060.19M</b>
Asennussarja	73510067.51V

	<b>-C- Lash</b> Kaikki kuorman kiinnitystavat -C- Lash-kiinnityshihnalla.	<b>TopLash -C-</b> Kuorman kiinnitys hyllyihin.
	<b>FrontLash -OO-</b> Kuorman kiinnitys hyllyn etualueelle pysty- ja vaakasuunnassa. Yhteensopiva Airline-järjestelmän kanssa.	



#### Pakettiin sisältyvät lisätarvikkeet

- 1 asiakirjataline
- 1 kiinnityshihna kiinnikkeellä ja lukolla
- 1 TiltBox
- 1 kiinnityshihna C-Lash asennus

## Primastar P2-K1

Akseliväli 3498 mm



### bott vario3 Silver Package

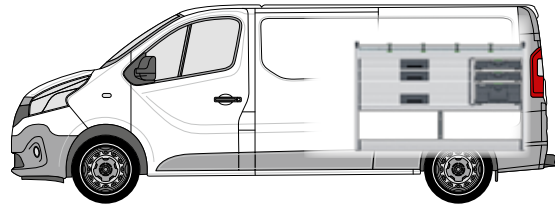
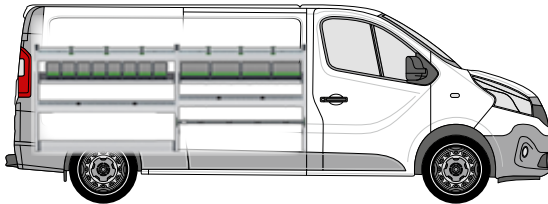

#### Vasemman moduulin sisältö:

- 2 alumiinilokerikkoa luistonestomatoilla, integroitu kuormanvarmistin (-C-) ja 6 kiinnityshihnaa (-C-)
- 2 bottBox-hyllytasoa 12 bottBox-laatikolla
- 2 alumiinilokerikkoa luistonestomatoilla ja väliseinillä
- 1 pohjalokero integroidulla kuormanvarmistimella (-oo-)
- 1 pohjalokero kiristyslukkohihnalla (-C-)
- 2 sivuosaa integroidulla kuormanvarmistimella (-oo-)

#### Oikean moduulin sisältö:

- 1 alumiinilokerikko luistonestomatolla, integroitu kuormanvarmistin (-C-) ja 4 kiinnityshihnaa (-C-)
- 3 vetolaatikkaa raskaille kuormille luistonestomatoilla
- 2 Systainer<sup>3</sup> Organizer M 89, kummassakin 12 laatikkoa
- 1 Systainer<sup>3</sup> M 187
- 1 pohjalokero integroidulla kuormanvarmistimella (-oo-)

Vasen moduuli L x S x K [mm]	2382 x 376 x 950
Oikea moduuli L x S x K [mm]	1486 x 376 x 950
<b>Tuotenumero</b>	<b>70099003.19M</b>
Asennussarja	73510067.51V

	<b>-C- Lash</b> Kaikki kuorman kiinnitystavat -C- Lash-kiinnityshihnalla.	<b>TopLash -C-</b> Kuorman kiinnitys hyllyihin.
---	---	--

	<b>FrontLash -OO-</b> Kuorman kiinnitys hyllyn etualueelle pysty- ja vaakasuunnassa. Yhteensopiva Airline-järjestelmän kanssa.
---	--



#### Pakettiin sisältyvät lisätarvikkeet

- 1 asiakirjataline
- 1 kiinnityshihna kiinnikkeellä ja lukolla
- 1 TiltBox
- 1 kiinnityshihna C-Lash asennus

## Primastar P2-K1

Akseliväli 3498 mm



### bott vario3 Green Package

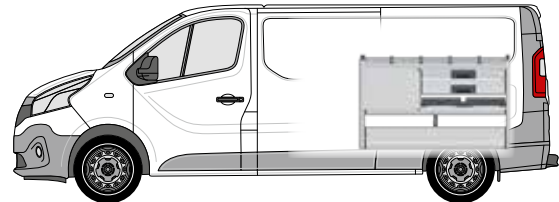
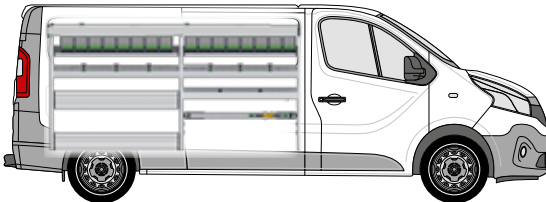

#### Vasemman moduulin sisältö:

- 1 alumiininen pitkätavaranhylly luistonestomatolla
- 2 bottBox-hyllytasoa 16 bottBox-laatikolla
- 2 alumiinilokerikkoa liukuestomateriaalilla, integroidun kuorman varmistimen (-C-) ja 6 kiinnityshihnaa (-C-)
- 1 hyllytaso alumiinisilla kääntyvillä etulevyillä ja luistonestomatto
- 1 alumiinilokerikko luistonestomatolla ja väliseinillä
- 1 pohjalokero integroidulla kuormanvarmistimella (-oo) ja alumiinisella kääntyvällä etulevyllä
- 1 kuormanvarmistussarja kiinnityshihnalla (-oo-)
- 3 sivuosaa integroidulla kuormanvarmistimella (-oo-)

Vasen moduuli L x S x K [mm]	2382 x 376 x 1200
Oikea moduuli L x S x K [mm]	1486 x 376 x 950
<b>Tuotenumero</b>	<b>70099061.19M</b>
Asennussarja	73510067.51V

#### Oikean moduulin sisältö:

- 1 alumiinilokerikko liukuestomateriaalilla, integroitu kuormanvarmistin (-C-) ja 4 kiinnityshihnaa (-C-)
- 5 vetolaatikkoa raskaille kuormille luistonestomatoilla
- 2 Syster³ Organizer M 89, kummassakin 12 laatikkoa
- 1 pohjalokero integroidulla kuormanvarmistimella (-oo-) ja 2 alumiinisella kääntyvällä etulevyllä



**-C- Lash**  
Kaikki kuorman kiinnitystavat  
-C- Lash-kiinnityshihnalla.

**TopLash -C-**  
Kuorman kiinnitys hyllyihin.



**FrontLash -OO-**  
Kuorman kiinnitys hyllyn etualueelle pysty- ja vaakasuunnassa.  
Yhteensopiva Airline-järjestelmän kanssa.



#### Pakettiin sisältyvät lisätarvikkeet

- 1 asiakirjataline
- 1 kiinnityshihna kiinnikkeellä ja lukolla
- 1 TiltBox
- 1 kiinnityshihna C-Lash asennus



## Interstar P1-K2

Akseliväli 3182 mm



### bott vario3 Silver Package

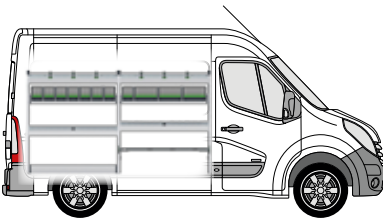

#### Vasemman moduulin sisältö:

- 2 alumiinilokerikkoa luistonestomatolla, integroitu kuormanvarmistin (-C-) ja 6 kiinnityshihnaa (-C-)
- 2 bottBox-hyllytasoa 11 bottBox-laatikolla
- 2 alumiinilokerikkoa luistonestomatoilla ja väliseinillä
- 1 pohjalokero integroidulla kuormanvarmistimella (-oo-)
- 1 pohjalokero kiristyslukkohihnalla (-C-)
- 2 sivuosaa integroidulla kuormanvarmistimella (-oo-)

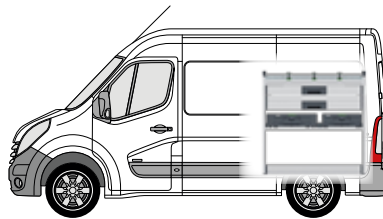

#### Oikean moduulin sisältö:

- 1 alumiinilokerikko luistonestomatolla, integroitu kuormanvarmistin (-C-) ja 3 kiinnityshihnaa (-C-)
- 2 vetolaatikkoa raskaille kuormille luistonestomatoilla
- 1 järjestelmätuen 1 Systainer<sup>3</sup> M 187:llä ja 1 Systainer<sup>3</sup> L 187:llä
- 1 pohjalokero integroidulla kuormanvarmistimella (-oo-)

Vasen moduuli L x S x K [mm]	2046 x 376 x 1150
Oikea moduuli L x S x K [mm]	1038 x 376 x 1050
<b>Tuotenumero</b>	<b>70099062.19M</b>
Asennussarja	73510067.51V

	<b>-C- Lash</b> Kaikki kuorman kiinnitystavat -C- Lash-kiinnityshihnalla.	<b>TopLash -C-</b> Kuorman kiinnitys hyllyihin.
---	---	--

	<b>FrontLash -OO-</b> Kuorman kiinnitys hyllyn etualueelle pysty- ja vaakasuunnassa. Yhteensopiva Airline-järjestelmän kanssa.
---	--



#### Pakettiin sisältyvät lisätarvikkeet

- 1 asiakirjateline
- 1 kiinnityshihna kiinnikkeellä ja lukolla
- 1 TiltBox
- 1 kiinnityshihna C-Lash asennus

## Interstar P1-K2

Akseliväli 3182 mm



### bott vario3 Green Package

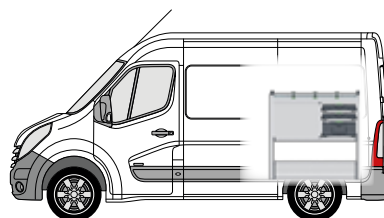
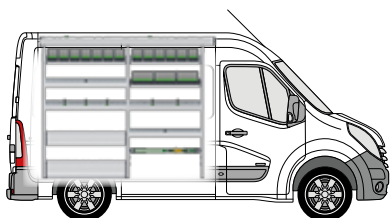

#### Vasemman moduulin sisältö:

- 1 alumiininen pitkäntavaranhylly luistonestomatolla
- 3 bottBox-hyllytasoa 16 bottBox-laatikolla
- 2 alumiinilokerikko liukuestomateriaalilla, integroidun kuorman varmistimen (-C-) ja 5 kiinnityshihnaa (-C-)
- 1 hyllytaso alumiinisilla kääntyvillä etulevyillä ja luistonestomatto
- 2 alumiinilokerikko luistonestomatoilla ja väliseinillä
- 1 pohjalokero integroidulla kuormanvarmistimella (-oo-) ja alumiinisella kääntyvällä etulevyllä
- 1 kuormanvarmistussarja kiinnityshihnalla (-oo-)
- 3 sivuosaa integroidulla kuormanvarmistimella (-oo-)

Vasen moduuli L x S x K [mm]	1934 x 376 x 1700
Oikea moduuli L x S x K [mm]	1038 x 488 x 1050
<b>Tuotenumero</b>	<b>70099063.19M</b>
Asennussarja	73510067.51V

#### Oikean moduulin sisältö:

- 1 alumiinilokerikko liukuestomateriaalilla, integroitu kuormanvarmistin (-C-) ja 3 kiinnityshihnaa (-C-)
- 3 vetolaatikkoa raskaille kuormille luistonestomatoilla
- 2 Systainer<sup>3</sup> Organizer M 89, kummassakin 12 laatikkoa
- 1 Systainer<sup>3</sup> M 187
- 1 pohjalokero integroidulla kuormanvarmistimella (-oo-) ja 2 alumiinisella kääntyvällä etulevyllä



#### -C- Lash

Kaikki kuorman kiinnitystavat  
-C- Lash-kiinnityshihnalla.

#### TopLash -C-

Kuorman kiinnitys hyllyihin.



#### FrontLash -OO-

Kuorman kiinnitys hyllyn etualueelle pysty- ja vaakasuunnassa.  
Yhteensopiva Airline-järjestelmän kanssa.



#### Pakettiin sisältyvät lisätarvikkeet

- 1 asiakirjataline
- 1 kiinnityshihna kiinnikkeellä ja lukolla
- 1 TiltBox
- 1 kiinnityshihna C-Lash asennus

## Interstar P2-K2

Akseliväli 3682 mm



### bott vario3 Silver Package

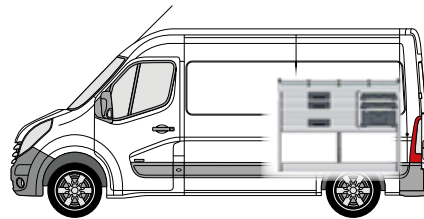
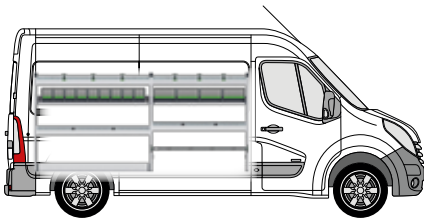

#### Vasemman moduulin sisältö:

- 2 alumiinilokerikkoa luistonestomatoilla, integroitu kuormanvarmistin (-C-) ja 6 kiinnityshihnaa (-C-)
- 2 bottBox-hyllytasoa 13 bottBox-laatikolla
- 2 alumiinilokerikkoa luistonestomatoilla ja väliseinillä
- 1 pohjalokero integroidulla kuormanvarmistimella (-oo-)
- 1 pohjalokero kiristyslukkohihnalla (-C-)
- 2 sivuosaa integroidulla kuormanvarmistimella (-oo-)

#### Oikean moduulin sisältö:

- 1 alumiinilokerikko luistonestomatolla, integroitu kuormanvarmistin (-C-) ja 3 kiinnityshihnaa (-C-)
- 3 vetolaatikkaa raskaille kuormille luistonestomatoilla
- 2 Systainer<sup>3</sup> Organizer M 89, kummassakin 12 laatikkaa
- 1 Systainer<sup>3</sup> M 187
- 1 pohjalokero integroidulla kuormanvarmistimella (-oo-)

Vasen moduuli L x S x K [mm]	2494 x 376 x 1150
Oikea moduuli L x S x K [mm]	1374 x 376 x 1050
<b>Tuotenumero</b>	<b>70099054.19M</b>
Asennussarja	73510067.51V

	<b>-C- Lash</b> Kaikki kuorman kiinnitystavat -C- Lash-kiinnityshihnalla.	<b>TopLash -C-</b> Kuorman kiinnitys hyllyihin.
---	---	--

	<b>FrontLash -OO-</b> Kuorman kiinnitys hyllyn etualueelle pysty- ja vaakasuunnassa. Yhteensopiva Airline-järjestelmän kanssa.
---	--



#### Pakettiin sisältyvät lisätarvikkeet

- 1 asiakirjataline
- 1 kiinnityshihna kiinnikkeellä ja lukolla
- 1 TiltBox
- 1 kiinnityshihna C-Lash asennus

## Interstar P2-K2

Akseliväli 3682 mm



## bott vario3 Green Package

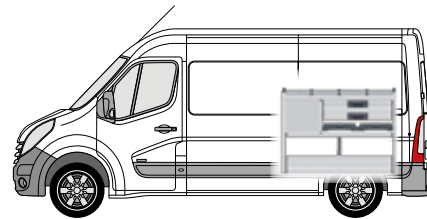
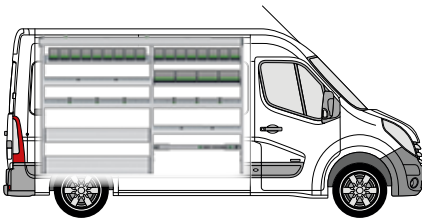

## Vasemman moduulin sisältö:

- 1 alumiininen pitkäntavaranhylly luistonestomatolla
- 3 bottBox-hyllytasoa 21 bottBox-laatikolla
- 2 alumiinilokerikkoa liukuestomateriaalilla, integroidun kuorman varmistimen (-C-) ja 6 kiinnityshihnaa (-C-)
- 1 hyllytaso alumiinisilla kääntyvillä etulevyillä ja luistonestomatolla
- 2 alumiinilokerikkoa luistonestomatoilla ja väliseinillä
- 1 pohjalokero integroidulla kuormanvarmistimella (-oo) ja alumiinisella kääntyvällä etulevyllä
- 1 kuormanvarmistussarja kiinnityshihnalla (-oo-)
- 3 sivuosaa integroidulla kuormanvarmistimella (-oo-)

Vasen moduuli L x S x K [mm]	2494 x 376 x 1700
Oikea moduuli L x S x K [mm]	1374 x 488 x 1050
<b>Tuotenumero</b>	<b>70099055.19M</b>
Asennussarja	73510067.51V

## Oikean moduulin sisältö:

- 1 alumiinilokerikko liukuestomateriaalilla, integroitu kuormanvarmistin (-C-) ja 3 kiinnityshihnaa (-C-)
- 5 vetolaatikkoa raskaille kuormille luistonestomatoilla
- 2 Systainer<sup>3</sup> Organizer M 89, kummassakin 12 laatikkoa
- 1 pohjalokero integroidulla kuormanvarmistimella (-oo-) ja 2 alumiinisella kääntyvällä etulevyllä

**-C- Lash**

Kaikki kuorman kiinnitystavat  
-C- Lash-kiinnityshihnalla.

**TopLash -C-**

Kuorman kiinnitys hyllyihin.

**FrontLash -OO-**

Kuorman kiinnitys hyllyn etualueelle pysty- ja vaakasuunnassa.  
Yhteensopiva Airline-järjestelmän kanssa.



## Pakettiin sisältyvät lisätarvikkeet

- 1 asiakirjataline
- 1 kiinnityshihna kiinnikkeellä ja lukolla
- 1 TiltBox
- 1 kiinnityshihna C-Lash asennus

# Kattotelinejärjestelmät

Maksimaalinen säilytystila

Kevyt, vakaa ja turvallinen

Säänkestävää alumiinia



## Käytännöllinen säilytystila katolla

Meiltä löydät autoosi parhaiten sopivan kattotelinejärjestelmän. Kattotelinejärjestelmämme ovat kevyitä, vakaita ja turvallisia. Ne tarjoavat maksimaalisen säilytystilan, ovat edullisia ja pitkäikäisiä. Aerodynaamisesti muotoillut, anodisoidusta alumiinista valmistetut rakenneosat minimoivat ilmanvastuksen ja tuuläänet.

Monipuolisen lisätarvikevalikoimamme tuotteilla voit tarvittaessa täydentää kattotelinejärjestelmääsi. Esimerkiksi tikasnostimella ergonomiseen tikkaiden säilyttämiseen. bott-tikasnostimet soveltuvat ajoneuvon katolle kiinnitettyjen tikkaiden nopeaan, helppoon ja turvalliseen nostamiseen ja laskemiseen.



# Kattotelinejärjestelmät

## Peruskattoteline



Malli	Townstar	Townstar			
Valmistusvuosi	2022	2022			
Akseliväli	2716	2716			
Ajoneuvon pituus	L1	L1			
Ajoneuvon korkeus	H1	H1			
Malli takaosa	Pariovet	Pariovet			
Kannattimien lukumäärä	2	3			
<b>Tuotenumero</b>	<b>35001143</b>	<b>35001144</b>			

Malli	Primastar	Primastar	Primastar	Primastar	Primastar	Primastar
Valmistusvuosi	2022	2022	2022	2022	2022	2022
Akseliväli	3098/3498	3098/3498	3098/3498	3098/3498	3098/3498	3098/3498
Ajoneuvon pituus	Kaikki	Kaikki	Kaikki	Kaikki	Kaikki	Kaikki
Ajoneuvon korkeus	H1	H1	H1	H2	H2	H2
Malli takaosa	Kaikki	Kaikki	Kaikki	Pariovet	Pariovet	Pariovet
Kannattimien lukumäärä	2x	3x	4x	2x	3x	4x
<b>Tuotenumero</b>	<b>35001076</b>	<b>35001077</b>	<b>35001078</b>	<b>35001079</b>	<b>35001080</b>	<b>35001081</b>

Malli	Interstar	Interstar	Interstar		
Valmistusvuosi	2022	2022	2022		
Akseliväli	3182/3682/4332	3182/3682/4332	3182/3682/4332		
Ajoneuvon pituus	Kaikki	Kaikki	Kaikki		
Ajoneuvon korkeus	H1/H2	H1/H2	H1/H2		
Malli takaosa	Pariovet	Pariovet	Pariovet		
Kannattimien lukumäärä	2x	3x	4x		
<b>Tuotenumero</b>	<b>35001056*</b>	<b>35001057*</b>	<b>35001058*</b>		

\*Peruskattoteline ei sovellu lasikuidusta valmistetuille katoille (erittäin korkea katto), koska kattotelinejärjestelmässä ei ole kiinnityskohtia \*\*, joissa on ylitys.



## Kattotelinejärjestelmät

## Sivutuet



- Voidaan asentaa 3 tai 4 tuella varustettuihin peruskattotelineisiin

MY (kpl)	2
<b>Tuotenro</b>	<b>35002034</b>

## Takakuormausrulla - sopii peruskattotelineeseen



Malli	Primastar	Primastar	Interstar		
Valmistusvuodesta alkaen	2022	2022	2022		
Akseliväli mm	3098/3498	3098/3498	3182/3682/4332		
Ajoneuvon pituus	Kaikki	Kaikki	Kaikki		
Ajoneuvon korkeus	H1	H2	H1/H2		
Takaosa	Pariovet	Pariovet	Pariovet		
<b>Tuotenro</b>	<b>35002028</b>	<b>35002026</b>	<b>35002026</b>		

# Kattotelinejärjestelmät

## Kuljetusputket pitkille tavaroille



- Suljettava ja läpilyöntivarma terässuoja molemmissa päissä
- Maks. kantavuus: 50 kg
- Pulveripinnoitettua alumiinia

Rakenne	Putket Kaikki 3 m	Putket Kaikki 4 m	Putket Kaikki 5 m
<b>Tuotenro</b>	<b>35002050</b>	<b>35002051</b>	<b>35002052</b>



„Jos joudut joka päivä kiipeämään korkeKaikki, tarvitset ehdottomasti tikkaat. Ne on sijoitettu turvallisesti pakettiautosi katolle. bott-järjestelmän käytännöllisillä kuormauksen apuvälineillä ne on helppo sijoittaa paikKaikkien.“

# Kattotelinejärjestelmät

## Koriteline



<b>Malli</b>	<b>Townstar</b>				
Valmistusvuodesta alkaen	2022				
Akseliväli mm	2716				
Ajoneuvon pituus	L1				
Ajoneuvon korkeus	H1				
Malli takaosa	Pariovet				
Koriteline	1,25 x 2,0 m				
<b>Tuotenumero</b>	<b>35001145</b>				

<b>Malli</b>	<b>Primastar</b>	<b>Primastar</b>	<b>Primastar</b>	<b>Primastar</b>	<b>Primastar</b>	<b>Primastar</b>
Valmistusvuodesta alkaen	2022	2022	2022	2022	2022	2022
Akseliväli mm	3098	3098	3498	3498	3098	3498
Ajoneuvon pituus	L1	L1	L2	L2	L1	L2
Ajoneuvon korkeus	H1	H1	H1	H1	H2	H2
Malli takaosa	Pariovet	Takaluukku	Pariovet	Takaluukku	Pariovet	Pariovet
Koriteline	1,60 x 2,8 m	1,60 x 2,6 m	1,60 x 3,2 m	1,40 x 3,0 m	1,40 x 2,2 m	1,40 x 2,6 m
<b>Tuotenumero</b>	<b>35001082</b>	<b>35001083</b>	<b>35001084</b>	<b>35001085</b>	<b>35001086</b>	<b>35001087</b>

<b>Malli</b>	<b>Interstar</b>	<b>Interstar</b>	<b>Interstar</b>	<b>Interstar</b>	
Valmistusvuodesta alkaen	2022	2022	2022	2022	
Akseliväli mm	3182	3682	4332 FA/3682 HA	4332 HA	
Ajoneuvon pituus	L1	L2	L3	L4	
Ajoneuvon korkeus	H1/H2	H2	H2	H2	
Malli takaosa	Pariovet	Pariovet	Pariovet	Pariovet	
Koriteline	1,60 x 3,0 m	1,60 x 3,2 m	1,60 x 3,8 m	1,60 x 4,4 m	
<b>Tuotenumero</b>	<b>35001059*</b>	<b>35001060*</b>	<b>35001061*</b>	<b>35001062*</b>	

\*Peruskuormateline ei sovellu lasikuidusta valmistetuille katoille (erittäin korkea katto), koska kattotelinejärjestelmässä ei ole kiinnityskohtia \*\*, joissa on ylitys.

# Kuormanvarmistus

Kuormanvarmistaminen  
on tehty helpoksi

Kuljettajan ja  
kuorman turvallisuus

Määräysten  
vaatimukset täytetty



## Turvallisesti liikenteessä

Kaikki bott vario3 ajoneuvokalustejärjestelmän rakenneosat tarjoavat innovatiivisia mahdollisuuksia kuormanvarmistamiseen. Niiden avulla voidaan kaikkia materiaaleja ja varusteita säilyttää turvallisesti. Joko koeteltujen Airline-kiinnityskiskojen tai uusien helposti käsiteltävien C-Lash-kiinnikkeiden avulla. C-Lash-kiinnikkeillä voit kiinnittää kiinnityshihnat portaattomasti ja joustavasti alumiiniprofiileihimme.

Siten voit varmistaa kuorman ja laitteesi kaikissa ajo-olosuhteissa, myös silloin, kun tieolosuhteet ovat heikot. Suuresta tuotevalikoimastamme löytyy jokaiseen käyttötarkoitukseen oikeat kuormanvarmistuksen välineet.

# Kuormankiinnitys

## Kiinnityskiskot suoja- profiililla



- Kosketuspintojen hankaussuojan ansiosta sopii hyvin tavaroille, joiden reunat vahingoittuvat herkästi
- Hihnoille, joissa on kiinnikkeet
- Leveys 46 mm
- Rasteriväli 25 mm
- Kuormitettavuus 500 daN (vaihtelee kiinnityksen mukaan)
- Vihreä suojanauha voidaan korvata LED-nauhoilla
- Sisältää kaksi päätysuojaa
- Päätysuoja Kiinnityskisko: 85001138.19V

Raidepituus [mm]	1000	1500	2000	3000	jm
Tuotenumero	<b>67901014.98V</b>	<b>67901015.98V</b>	<b>67901016.98V</b>	<b>67901017.98V</b>	<b>67901018.98V</b>

## Kuormankiinnitys salkku ajoneuvoille, joissa on kiinnityskisko



- erinomainen ajoneuvoille, joissa on bott-ajoneuvokalusteet kiinnitysosilla ja/tai kuorman kiinnityskiskoilla
- Kiinnityshihnojen ja kiinnikkeiden käyttö mahdollistaa kuljetettujen tavaroiden kiinnittämisen nopeasti ja luotettavasti ajoneuvon kiinnityspisteiden tai kiinnityskiskojen avulla
- Sarja sisältää:
  - 1 x Systainer<sup>3</sup> Organizer M 89 salkku
  - 2x kiinnityshihna 3,5 m ja cam-soljella
  - 2x kiinnityshihna 3,5 m ja räikkälukolla
  - 6x kuormanvarmistuspehmuste
  - 6x reunasuojapehmuste
  - sis. tärkeitä tietoja kuorman varmistamisesta

Mitat L x S x K [mm]	396 x 296 x 89
Tuotenumero	<b>72610038.19V</b>

# Kuormankiinnitys

## Räikkähihna, jossa on kiinnitys



- Antrasiitinharmaa bott-hihna
- sopivat kuormanvarmistuskiskoihin
- Hihnanleveys 25 mm



Hihnapituus [mm]	1000	2500	3000	3500	5000	2500
Kiinteä pää [mm]	130	130	130	500	500	500
Kantavuus [daN]	500	500	400	500	500	500
<b>Tuotenumero</b>	<b>62626005.19V</b>	<b>62626006.19V</b>	<b>62626069.19V</b>	<b>62626007.19V</b>	<b>62626008.19V</b>	<b>62626049.19V</b>

## Räikkähihna, jossa on kiinnitys ja solki



- Antrasiitinharmaa bott-hihna
- sopivat kuormanvarmistuskiskoihin
- Hihnanleveys 25 mm

Hihnapituus [mm]	1000	2500	2500	3500	5000
Kiinteä pää [mm]	130	130	500	500	500
Kantavuus [daN]	150	150	150	150	150
<b>Tuotenumero</b>	<b>62626009.19V</b>	<b>62626010.19V</b>	<b>62626050.19V</b>	<b>62626011.19V</b>	<b>62626012.19V</b>



# Kuormankiinnitys

## Kuormanvarmistusverkko



- Tiheäsilmainen, virkattu kuormankiinnitysverkko
- Testattu VDI 2700 mukaan
- Silmäkoko 45 x 45 mm
- kuormitettavuus 400 daN
- Yhtenäinen kiristyslukkohihna

Versio	4x koukku	4x asennus	4x koukku	4x asennus
Mitat L x S [mm]	1250 x 730	1250 x 730	2290 x 1500	2290 x 1500
<b>Tuotenumero</b>	<b>62627006.19V</b>	<b>62627007.19V</b>	<b>62627008.19V</b>	<b>62627009.19V</b>

## Kuormanvarmistuspeite



- Kuorman varmistamiseen ajoneuvossa ja lavalla
- Varkaussuoja läpinäkymättömän kankaan ansiosta
- Testattu VDI 2700 mukaan
- kuormitettavuus 300 daN
- Väri: antrasiitinharmaa

Versio	4x hihna cam-soljella ja litteällä koukulla	4x hihna cam-soljella ja kiinnikkeellä	6x hihna cam-soljella ja litteällä koukulla	6x kiinnike
Mitat L x S [mm]	1250 x 730	1250 x 730	2290 x 1500	2290 x 1500
<b>Tuotenumero</b>	<b>62627010.19V</b>	<b>62627011.19V</b>	<b>62627012.19V</b>	<b>62627013.19V</b>

## Kuormankiinnitys

## Lapion ja työkalujen pidike takaoville



- vaivattomaan ja järjestelmälliseen lapioiden ja muiden varrellisten työkalujen säilyttämiseen
- helppo puhdistaa erikseen irrotettavalla keruualtaalla
- helppo ja nopea kuorman kiinnitys C- Lash-kiinnityshihnalla
- takaosan paneeli perfo-rei'ityksellä perfo-koukuille työkalujen kiinnittämiseen
- sis. 10x perfo-koukun (5x pituus 100 mm / 5x pituus 150 mm)
- sis. kulmakiinnikkeen asennusta varten
- materiaali: anodisoitu alumiini



Mitat L x S x K [mm]

506 x 220 x 1545

Tuotenumero

73502065.97V

# Kuormankiinnitys

## Solkikiinnike



- Kapeiden ja pitkien osien nopeaan ja turvalliseen kiinnittämiseen
- Materiaali: Sinkitty teräs
- Kiinnityshihna: musta kumi

Mitat L x S x K [mm]	150 x 40 x 40	150 x 40 x 40
Kiinnitysalue [mm]	16-32	33-47
<b>Tuotenumero</b>	<b>63003041.51V</b>	<b>63003042.51V</b>

## Tikasteline , 3osainen



- 3-osainen, yksiosaisille ja kaksiosaisille tikkaille
- Kiinnitetään pakettiauton kattoon keskitetyn taittomekanismin avulla
- Väri: antrasiitinharmaa (RAL 7016)



Versio	Sopii käytettäväksi tikkaiden pystytuille 70-100 mm	Sopii käytettäväksi tikkaiden pystytuille 130-160 mm
Mitat L x S x K [mm]	46 x 300 x 130	46 x 300 x 130
<b>Tuotenumero</b>	<b>63003083.19V</b>	<b>63003084.19V</b>

## Tärytinpidike kiinnityshihnalla



- Täryttimien turvalliseen kuljettamiseen pakettiautossa tai auton lavalla
- Sopii tärylevyille, joiden L x S on 280 x 330–350 mm
- Säädettävä kädensijan korkeus
- Sisältää kiinnityshihnan



Mitat L x S x K [mm]	315 x 560 x 930
<b>Tuotenumero</b>	<b>07002234.19</b>

# Kuormankiinnitys

## Korkeussäädettävä kuljetustanko



- Suurikokoisten tavaroiden kuljetuksen varmistamiseen
- Pituus helposti säädettävissä ilman työkalua
- 4 eri mallia erilaisilla säätöalueilla
- Ohjearvo: Lukitusvoima BC x 4 = sallittu enimmäiskuormitus takakuormausliinoille
- 1 550 mm:stä alkaen alaosien kumipinnoite parantaa liukumisenestoa ja suojaa kuormaa



Liitostanko pituus [mm]	650-900	1050-1550	1550-2050	2000-2500
Takertumisvoima BC [daN]	350	350	300	250
Tuotenumero	<b>85001041</b>	<b>85001039</b>	<b>85001013</b>	<b>85001040</b>





## Kuljetustanko plus



- Suurikokoisten tavaroiden kuljetuksen varmistamiseen
- Pituus helposti säädettävissä ilman työkalua
- Helppo kiinnitys pikalukituksella
- Kiinnitystangon asentamisessa ei tarvita aksiaalista esijännitysvoimaa, jotta kattoon tai sivuseinään ei kohdistu kiinnityspainetta
- Soveltuu vaaka- ja pystykäyttöön
- Yhdenmukainen tukipinta koko pituudelta
- Kiinnitystangon läpimitta on aina yhdenmukainen, joten tavarat voidaan peitteellä aina yhdellä suojapeitteellä
- Kumipinnoite parantaa liukumisenestoa ja suojaa kuormaa

Liitostanko pituus [mm]	650-800	800-1000	1000-1400	1400-2050	1700-2500
Takertumisvoima BC [daN]	450-300	450-300	350-250	300-150	300-100
<b>Tuotenumero</b>	<b>85001118</b>	<b>85001119</b>	<b>85001120</b>	<b>85001121</b>	<b>85001122</b>

## Kuljetustangon pidikesarja



- 2 tai 4 kiristystangon tilaa säästävään säilytykseen
- Sopii bott-kiristystangoille ja plus-kiristystangoille
- Asennetaan ajoneuvon sivuseinässä oleviin kiinnityskiskoihin tai katolle
- Pulveripinnoitettu teräspelti
- Väri: antrasiitinharmaa (RAL 7016)

Versio	2 kiristystangolle	4 kiristystangolle
Mitat L x S x K [mm]	85 x 75 x 120	85 x 75 x 270
<b>Tuotenumero</b>	<b>63003086.19</b>	<b>63003087.19</b>

# Kuormankiinnitys

## Kuormankiinnitysmatto



- Kuormatavaran alustaksi
- Liukukitkakerroin VDI-normin 2700 mukainen ja DEKRA-sertifioitu
- Vaikeasti syttyvä Bfl-S1 standardin EN 13501 mukaan
- Liukumaton, muotonsa pitävä, ei repeä, kestää räsitusta, tiivis, hylkii öljyjä ja rasvoja, voidaan pestä 60 °C:ssa
- Väri: antrasiitinharmaa (RAL 7016)
- Lisävarusteena saatavilla anodisoidusta teräksestä valmistettu teline (114 x 114 x 500 mm)

Versio	sis. pidikkeen	—	sis. pidikkeen	—
Mitat L x S x K [mm]	620 x 820 x 5	620 x 820 x 5	1220 x 820 x 5	1220 x 820 x 5
<b>Tuotenumero</b>	<b>61302001.19V</b>	<b>61302002.19V</b>	<b>61302003.19V</b>	<b>61302004.19V</b>

## Kuormankiinnitystyyny



- Kuorman alle sijoitettava pehmuste kuorman varmistamista varten
- Liukukitkakerroin VDI-normin 2700 mukainen ja DEKRA-sertifioitu
- Vaikeasti syttyvä Bfl-S1 standardin EN 135 mukaan
- Liukumaton, muotonsa pitävä, ei repeä, kestää räsitusta, tiivis, hylkii öljyjä ja rasvoja, voidaan pestä 60 °C:ssa
- Väri: antrasiitinharmaa (RAL 7016)
- Lisävarusteena saatavilla anodisoidusta teräksestä valmistettu teline (160 x 45 x 160 mm)



Versio	sis. pidikkeen	—
Pakkausmäärä	6	6
Mitat L x S x K [mm]	160 x 45 x 160	152 x 152 x 5
<b>Tuotenumero</b>	<b>61302006.19V</b>	<b>61302007.19V</b>

# Kuormankiinnitys

## Koukku



- kestävä teräskoukku yleiskäyttöön ajoneuvossa tai bott vario3 -ajoneuvovaruusteissa
- suojaa optimaalisesti säilytettäviä tavaroita ja on meluton kumitetun tukialueen ansiosta
- ruuvireikien halkaisija: 6,5 mm

Versio	Kiinnitys 37 mm	Kiinnitys 87 mm
Kantavuus [kg]	15	10
Mitat L x S x K [mm]	26 x 59 x 110	26 x 110 x 140
<b>Tuotenumero</b>	<b>14001184.10V</b>	<b>14001185.10V</b>

## Yksittäinen sidontapiste -oo- rakenne



- mahdollistaa nopean ja yksinkertaisen varmistuksen kuormausliinojen kanssa
- asennukseen bott vario3 -ajoneuvoihin, sopiva T-urille bott vario3 -sivuosassa ja lukuisiin järjestelmäosiin
- Airline-rei'itys -oo- kiinnityshihnoille asennuksella

Seloste	Yksittäinen sidontapiste	Asennussarja
Mitat L x S x K [mm]	29 x 16 x 112	-
<b>Tuotenumero</b>	<b>72610028.19V</b>	<b>73502076.51V</b>

# Kuormankiinnitys

## C-Lash Kiinnityshihna

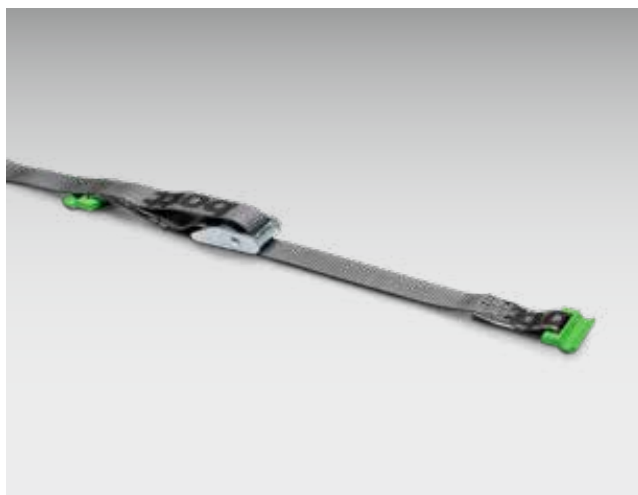

- mahdollistaa nopean ja yksinkertaisen varmistuksen kuormausliinojen kanssa
- bott vario3 -ajoneuvojärjestelmien asennukseen sivuttain bott vario3 -sivuosaan
- Toimituksen sisältö:
  - 1x kiinnityshihna (-C-) cam-soljen hihnalla
  - 2x yksittäinen kiinnityshihna (-C-) kokoaminen
  - bott hihna, antrasiitinharmaa
  - Hihnaleveys 25 mm

Versio	Kiinnityshihna C-hipnalla - pinta-asennettuna	Kiinnityshihna C-hipnalla - pinta-asennettuna
Hihnapituus [mm]	1000	2500
Kiinteä pää [mm]	100	100
Kantavuus [daN]	100	100
<b>Tuotenumero</b>	<b>72610034.19V</b>	<b>72610035.19V</b>

Versio	Kiinnityshihna C-hipnalla - asennettuna T-uraan	Kiinnityshihna C-hipnalla - asennettuna T-uraan
Hihnapituus [mm]	1000	2500
Kiinteä pää [mm]	100	100
Kantavuus [daN]	100	100
<b>Tuotenumero</b>	<b>72610030.19V</b>	<b>72610031.19V</b>

Versio	Kiinnityshihna C-hipna - asennettuna päätyrungan väliin	Kiinnityshihna C-hipna - asennettuna päätyrungan väliin
Hihnapituus [mm]	1000	2500
Kiinteä pää [mm]	100	100
Kantavuus [daN]	100	100
<b>Tuotenumero</b>	<b>72610041.17V</b>	<b>72610042.17V</b>

Versio	Kiinnityshihna C-hipnalla ja cam-soljella	Kiinnityshihna C-hipnalla ja cam-soljella	Kiinnityshihna C-hipnalla ja cam-soljella
Hihnapituus [mm]	700	1000	2500
Kiinteä pää [mm]	100	100	100
Kantavuus [daN]	50	50	50
<b>Tuotenumero</b>	<b>62626099.19V</b>	<b>62626095.19V</b>	<b>62626096.19V</b>

## Kiinnityshihna, jossa on automaattinen kelaus



- Nopeaan ja helppoon kuormanvarmistukseen
- Malli kiinnikkeillä ilman kiinnityspäätä, ajoneuvokalusteisiin ruuvaamiseen
- Musta hihna
- Hihnanleveys 25 mm
- Hihnan pituus 2000 mm

Versio	Koukku – Koukku	Asennus – pultataan	Asennus – Asennus
Kiinteä pää [mm]	200	–	200
Kantavuus [daN]	125	125	125
<b>Tuotenumero</b>	<b>62626062.90</b>	<b>62626061.90</b>	<b>62626065.90</b>



# Kuormankiinnitys

## Kiinnityssilmät



- Teräslevy, sinkitty
- Uppoasennukseen
- Sisältää Kiinnitystarvikkeet

Versio	Kiinnityssyvennys	Kiinnityssyvennys
Kantavuus [daN]	350	800
Mitat L x S x K [mm]	104 x 70 x 12	145 x 100 x 17
<b>Tuotenumero</b>	<b>63003033.51V</b>	<b>63003034.51V</b>

Lisävarusteet jokaiseen vaatimukseen





## Räikkähihna, jossa koukku



- Antrasiitinharmaa bott-hihna
- Yleiskoukku kiinnityspisteisiin ja -silmukoihin
- Hihnanleveys 25 mm

Hihnapituus [mm]	3000	5000
Kiinteä pää [mm]	130	500
Kantavuus [daN]	400	650
<b>Tuotenumero</b>	<b>62626067.19V</b>	<b>62626033.19V</b>

## Kiinnityshihnat, joissa leveä hihna



- Antrasiitinharmaa bott-hihna
- Hihnanleveys 50 mm

Versio	Teräslankakoukku	Karbiinihaka
Hihnapituus [mm]	5000	5000
Kiinteä pää [mm]	500	500
Kantavuus [daN]	750	750
<b>Tuotenumero</b>	<b>62626089.19</b>	<b>62626091.19</b>

# Kuormankiinnitys

## Hihna, jossa solki



- Antrasiitinharmaa bott-hihna
- Hihnanleveys 25 mm

Hihnapituus [mm]	1000	2500
Kantavuus [daN]	300	300
Tuotenumero	<b>62626037.19V</b>	<b>62626039.19V</b>



## Kiinnityshihnat , joissa karbiinihaka päässä



- Antrasiitinharmaa bott-hihna
- Hihnanleveys 25 mm

Versio	Räikkä	Räikkä	Räikkä
Hihnapituus [mm]	2500	3500	5000
Kiinteä pää [mm]	250	500	500
Kantavuus [daN]	650	650	650
<b>Tuotenumero</b>	<b>62626075.19</b>	<b>62626076.19</b>	<b>62626077.19</b>

Versio	Cam-solki	Cam-solki	Cam-solki
Hihnapituus [mm]	2500	3500	5000
Kiinteä pää [mm]	250	500	500
Kantavuus [daN]	150	150	150
<b>Tuotenumero</b>	<b>62626081.19</b>	<b>62626082.19</b>	<b>62626083.19</b>

# Mobiili työasema

Mobiilit toimistoratkaisut

Aina täydellisessä  
järjestyksessä

Kaikki helposti saatavilla



## Mobiili huoltokorjaamo

bott vario3 ajoneuvokalusteet tarjoavat monipuoliset mahdollisuudet mobiilin työpisteen kalustamiseen. Ratkaisujemme avulla voit sijoittaa laitteesi optimaalisesti ja kaikki on helposti saatavilla. Vankat työtasot soveltuvat erinomaisesti huoltoajoneuvossa tehtäviin huolto- ja korjaustöihin.

bott vario3 tarjonnan avulla voit helposti asentaa ajoneuvoosi käytännöllisen ja kestävä työpöydän. Lisäksi niihin kuuluvien taitettavien ja ulosvedettävien, ruuvipuristimilla varustettujen työtasojen avulla voit helposti tehdä töitä ajoneuvon ulkopuolella.



## Mobiili toimisto

bott vario CarOffice soveltuu erinomaisesti kirjoitustöihin. Voit kiinnittää sen apukuljettajan istuimeen ja sijoittaa siihen asiapaperisi.

Pidikkeiden avulla voit tarkastella tilauksiasi ja asiapapereitasi. Suurissa bottBox-laatikoissa voi säilyttää pienosat ja kirjoitustarvikkeet turvallisesti järjestyksessä. Tarvittaessa voimme asentaa sinulle myös yksilöllisesti suunnitellun toimistotyöpisteen bott vario3 ajoneuvokalustukseesi, jos tarvitset sellaista työkohteessasi.

# Mobiili työasema

## Taitettava työtaso



- materiaalien työstöön ajoneuvon ulkopuolella
- pyökki-multiplex työtaso, monikerroksinen ja ristiin liimattu, öljytty
- ruuvipuristimille, sopiva kidan leveys maks. 125 mm

Versio	ilman ruuvipuristinta	sis. ruuvipuristimen, kidan leveys 125mm	sis. käännettävän ruuvipuristimen, kidan leveys 125mm
Mitat L x S x K [mm]	125 x 285 x 895	220 x 285 x 895	240 x 285 x 895
<b>Tuotenumero</b>	<b>71220042.19V</b>	<b>71220043.19V</b>	<b>71220044.19V</b>

## bott vario CarOffice



- Kätevä toimistotarvikkeiden säilyttämiseen
- Auttaa järjestyksen pitämiseen etumatkustajan puolella
- Kahdella telineellä esitteitä, luetteloita ja muita dokumentteja varten
- Helppokäyttöinen säilytyslaatikko pikkuosille
- avattava, liukumaton kirjoituslusta magneettipidikkeellä ja pullotelineellä
- yksinkertainen ja varma kiinnitys apukuljettajan istuimeen turvavyöllä ja säädettävällä niskatuen sovittimella



Mitat L x S x K [mm]	340 x 520 x 690
<b>Tuotenumero</b>	<b>63003098.19V</b>



# Mobiili työasema

## Mobiili huoltokorjaamo liukuvalla hyllyllä ja monitoimipöydällä



- soveltuu optimaalisesti mobiiliin, väliaikaisesti pysyvään työskentelyyn rakennustyömaalla
- Systainer-tuotteiden, käsityökalujen ja käyttötarvikkeiden kuljetus ja mobiili säilyttäminen
- erittäin helppo kuljettaa portaissa suurten, täyskumisten ja iskunkestävien pyörien (halkaisija: 200 mm) ansiosta
- säädettävällä kulmalla varustetun työntökahvan, liukupintojen ja laatikkoon upotetun kahvan ansiosta yksi henkilö voi lastata sen helposti ajoneuvoon
- vaivattomasti koottavissa ja purettavissa, kompaktit mitat
- vakaa työtaso reikälevystä ja alumiiniprofiilista, jossa on joustavat kiinnitysmahdollisuudet
- Liitettävän pöydän mitat: 1045 x 500 mm

Mitat L x S x K [mm]	600 x 641 x 1185
Tuotenumero	72522042.90V



# Lisävarusteet

Liikkuva työasema

Pienten osien säilytys  
ja kiinnitys

Aina täydellisesti  
järjestyksessä



## Vaihtoehtoja erilaisiin tarpeisiin

Seuraavilta sivuilta löydät monia käytännöllisiä apuvälineitä päivittäiseen työhösi huoltoajoneuvosi parissa sekä laitteiden ja materiaalien säilytykseen ja järjestelyyn. Niiden ja bott vario3 ajoneuvokalusteidesi avulla voit työskennellä nopeasti ja luotettavasti. Lisäksi sinun ei enää tarvitse olla huolissasi poliisien tekemistä tarkastuksista. Viranomaiset sakottavat erittäin helposti huolimattomasti kiinnitetyistä kuormista. Ja syystä: Sillä ne vaarantavat mukana matkustajien lisäksi myös muut tiellä liikkujat.

Löydät valikoimastamme mitä erilaisimpiin tarpeisiin soveltuvan tuotetarjonnan, jonka avulla voit sijoittaa ajoneuvoosi kaikenlaiset ja -kokoiset laitteesi siten, että ne ovat helposti käytettävissäsi.

## Lisävarusteet

### Kaasupullon pidikesarja hihnalla



- painekaasupullojen turvalliseen kuljettamiseen
- Hihnan pituus 1000mm
- Kuormitettavuus 500 daN



Versio	1 tukikisko ja 1 räikkäihna	1 tukikisko ja 1 räikkäihna	1 tukikisko ja 1 räikkäihna
Järjestelmän syvyyteen [mm]	264	376	488
Mitat L x S x K [mm]	21 x 264 x 46	21 x 376 x 46	21 x 488 x 46
<b>Tuotenumero</b>	<b>72615001.19V</b>	<b>72615002.19V</b>	<b>72615003.19V</b>

Versio	2 tukikiskoa ja 2 räikkäihnaa	2 tukikiskoa ja 2 räikkäihnaa	2 tukikiskoa ja 2 räikkäihnaa
Järjestelmän syvyyteen [mm]	264	376	488
Mitat L x S x K [mm]	21 x 264 x 46	21 x 376 x 46	21 x 488 x 46
<b>Tuotenumero</b>	<b>72615004.19V</b>	<b>72615005.19V</b>	<b>72615006.19V</b>

Versio	1 kiskolla ja 1 räikkäihnalla / SLF-C:lle	1 kiskolla ja 1 räikkäihnalla / SLF-C:lle
Järjestelmän syvyyteen [mm]	376	488
Mitat L x S x K [mm]	21 x 376 x 46	21 x 488 x 46
<b>Tuotenumero</b>	<b>72615007.19V</b>	<b>72615008.19V</b>

## Lattiaan asennettu ilmastointi- ja ilmanpoistoelementti



- Lattia-alueen tuuletukseen painekaasupulloja kuljetettaessa
- Muovi: antrasiitti
- Pakollinen tyhjä tila: Ø 89 mm
- Tyhjä tila suojusta varten puisella ajoneuvon lattialla: Ø 89 mm
- DEKRA-sertifioitu



Versio	Ilmanvaihtoelementti
Mitat L x S x K [mm]	110 x 110 x 100
<b>Tuotenumero</b>	<b>63502055.19V</b>

## Lattiaan asennettu ilmastointi- ja ilmanpoistoelementti



- Lattia-alueen tuuletukseen painekaasupulloja kuljetettaessa
- Teräslevy, sinkitty
- Vedenpoistolevy ja -ränni
- Pakollinen tyhjä tila 130 x 130 mm

Mitat L x S x K [mm]	164 x 164 x 80
<b>Tuotenumero</b>	<b>08032021</b>

## Katto- tai sivulle asennettu tuuletuselementti



- Katto- ja sivualueiden tuuletukseen painekaasupulloja kuljetettaessa
- Muovi: antrasiitti
- Tyhjä tila: Ø 54 mm
- Voidaan käyttää pesukadulla pienen rakennekorkeuden ansiosta
- Sisältää kiinnityspidikkeen
- DEKRA-sertifioitu



Versio	Ilmanvaihtoelementti
Mitat L x S x K [mm]	94 x 140 x 40
<b>Tuotenumero</b>	<b>63502054.19V</b>

## Katto- tai sivulle asennettu tuuletuselementti



- Katto- ja sivualueiden tuuletukseen painekaasupulloja kuljetettaessa
- Muovi: musta
- Pitkittäisreiälle 76 x 216 mm
- Voidaan käyttää pesukadulla pienen rakennekorkeuden ansiosta

Mitat L x S x K [mm]	205 x 355 x 50
<b>Tuotenumero</b>	<b>80833215.10V</b>



## Kaasupullokaappi



- ergonominen käyttö kaasupullon turvajärjestelmän kanssa ulosvedolla
- turvallinen kaasupullon varastointi integroidulla kuorman varmistuskiskolla (-oo-)
- määräystenmukainen varastointi ja kuljetus kaapin pohjan tuuletusaukon ja ympäröivän ovitiivisteiden läpi
- bott vario3 -järjestelmäkentän asennukseen ajoneuvon suuntaan

Mitat L x S x K [mm]	590 x 366 x 800
Tuotenumero	<b>70001001.19V</b>

## Asiakirjateline



- Alumiini, anodisoitu
- Asiakirjojen tai muiden laitteiden kiinnittämiseen

Versio	Pitkätavarat	Pitkätavarat	DIN ensiapupakkaukset	DIN A4 pystymalli	DIN A4 (kallistettu)
Järjestelmän syvyydestä [mm]	264	264	264	264	376
Mitat L x S x K [mm]	114 x 114 x 500	76 x 76 x 500	175 x 93 x 230	215 x 85 x 275	256 x 300 x 300
Tuotenumero	<b>62530004.97V</b>	<b>62530005.97V</b>	<b>62530003.97V</b>	<b>62530001.97V</b>	<b>62530006.97V</b>

# Lisävarusteet

## Kiinnityshihnapussi



- erinomainen ajoneuvoille bott vario3 -ajoneuvojärjestelmällä



Mitat L x K [mm]

300 x 265

Tuotenumero

**14014066**

## TiltBox



- Asennetaan perfo-reikälevyihin ja bott vario3 -järjestelmän päätyrunkoon
- Sisältää Yksi väliseinä, kuormitettavuus 4 kg



Versio

TiltBox

TiltBox

Väljakaja TiltBox

Pakkausmäärä

1

8

1

Mitat L x S x K [mm]

304 x 147 x 196

304 x 147 x 196

3 x 106 x 171

Tuotenumero

**14014060.19V**

**14014063.19V**

**14014065**

## Asiakirjateline



- Kevyt muovinen teline asiapapereille, esitteille ja ohuille kansioille
- DIN A4 vaakamalli
- Sisältää Merkintäliuska väreillä merkitsemiseen
- Asentaminen on helppoa ilman poraamista, sillä reiät on sovitettu bott vario3 -järjestelmän päätyrunгон perfo-reikärasteriin

Versio	DIN A4 vaakamalli
Järjestelmän syvyydestä [mm]	376
Mitat L x S x K [mm]	340 x 100 x 213
<b>Tuotenumero</b>	<b>14014028.19</b>



## Lisävarusteet

### Yleiskiinnike turvakypärälle



- Voidaan sovittaa eri kokoihin ja muotoihin
- Optimoitu asennettavaksi bott vario3 -järjestelmän päätyrunkoon tai perfo-reikälevyihin
- Materiaali: Alumiini, anodisoitu



Mitat L x S x K [mm]

256 x 0 x 281

Tuotenumero

63003130.97

### bott vario3 kaapelikela



- kääntyvä kaapelikela automaattisella kelauksella, kaapelin pituus 10 m mukavaan käyttöön ajoneuvossa
- asennetaan bott vario3 SLF:n pätyihin



Versio

Kaapelikela

Järjestelmän syvyydestä [mm]

376

Mitat L x S x K [mm]

400 x 165 x 300

Tuotenumero

73508026.19V

## Lisävarusteet

### perfo Sparypullopidike, kulmallinen

- sopiva bott vario3 -ajoneuvojärjestelmiin asennukseen bott vario3 päätyrunkoon
- Pulveripinnoitettu teräspelti
- Väri: antrasiitinharmaa (RAL 7016)



Versio	Astioille maks. ø 68 mm
Pakkausmäärä	1
Mitat L x S x K [mm]	100 x 230 x 159
<b>Tuotenumero</b>	<b>72530003.19V</b>

### perfo Patruunapidike, kulmallinen

- sopiva bott vario3 -ajoneuvojärjestelmiin asennukseen bott vario3 päätyrunkoon
- Pulveripinnoitettu teräspelti
- Väri: antrasiitinharmaa (RAL 7016)



Versio	Patruunoille maks. ø 50 mm
Pakkausmäärä	1
Mitat L x S x K [mm]	100 x 230 x 159
<b>Tuotenumero</b>	<b>72530002.19V</b>

### Säilytyslaatikko päätyrunkoon



- pienten osien ja käyttömateriaalien säilytykseen
- sopiva bott vario3 -ajoneuvojärjestelmiin asennukseen bott vario3 päätyrunkoon
- sis. Kiinnitystarvikkeet
- Pulveripinnoitettu teräspelti
- Väri: antrasiitinharmaa (RAL 7016)

Järjestelmän syvyyteen [mm]	376	488
Mitat L x S x K [mm]	100 x 376 x 100	100 x 488 x 100
<b>Tuotenumero</b>	<b>73003002.19V</b>	<b>73003003.19V</b>

# Lisävarusteet

## Säilytystasku jossa 2 kartiota



- Irtopidike anodisoitua alumiinia
- Asennetaan bott vario3 -järjestelmän päätyrunkoon
- Kaksi liikennekartiota vilkku- ja kestovalolla
- Liikennekartion mitat L x S x K: 280 x 280 x 500 mm
- Sisältää säilytyslaukun



Järjestelmän syvyydestä [mm]	376
Mitat L x S x K [mm]	300 x 132 x 310
<b>Tuotenumero</b>	<b>63003122.97V</b>

## Taitettava säilytyslaatikko



- Keräystilavuus 30 litraa
- pieni tilantarve kokoontaitettuna
- nopea pystytys tarranauhojen ansiosta
- erittäin tukeva integroitujen vahvistuslevyjen ansiosta
- nesteenpitävä ja kestäää lukuisia kemikaaleja ja öljyjä
- ideaali myös nopeaan toimintaan öljyn valuessa työmaa-, maatalous- ja metsätalouskoneista tai muissa vuodoissa
- Anodisoitu alumiininen teline bott vario3 -sivuosan asennukseen

Versio	säilytystaskulla
Järjestelmän syvyydestä [mm]	488
Mitat L x S x K [mm]	437 x 43 x 600
<b>Tuotenumero</b>	<b>72530021.97V</b>



## Salkunpidike Systainer<sup>3</sup> Organizer ja varioCase 84



- Teräslevy lakattu
- Väri: antrasiitinharmaa (RAL 7016)

Versio	Salkun pidin
Järjestelmän syvyydestä [mm]	376
Mitat L x S [mm]	100 x 371
<b>Tuotenumero</b>	<b>72103032.19V</b>

## Laatikkohylly bottBoxeilla ajoneuvon väliseinään



- Asennetaan suoraan ajoneuvon väliseinään tai perfo-reikälevyyn
- Hyllytaso alumiinia
- Sisältää 7 x bottBox M1 -laatikkoa

Mitat L x S x K [mm]	920 x 128 x 67
<b>Tuotenumero</b>	<b>62533403.19V</b>

# Lisävarusteet

## Vesivaakateline



- pitkien osien, kuten vesivaakojen tai asetuslautojen kuljetukseen
- bott vario3 -hyllyjen ja pitkäntavaranhyllyjen asennukseen
- takiaisnauhalla ja kiinnitystapilla
- VE 2
- Pulveripinnoitettu teräspelti
- Väri: antrasiitinharmaa (RAL 7016)

Mitat L x S x K [mm]	94 x 32 x 58
Tuotenumero	<b>73508001.19V</b>

## Nousukahva



- Tekee autoon nousemisen turvalliseksi
- Asennetaan liuku- tai takaoven lähelle
- Reikäväli 408 mm
- Värit: keltavihreä (RAL 6018) antrasiitinharmaa (RAL 7016)



Versio	keltavihreä	antrasiitti, harmaa
Mitat L x S x K [mm]	40 x 75 x 435	40 x 75 x 435
Tuotenumero	<b>80701007.17</b>	<b>80701007.19</b>

### Letkunpidike



- Tukeva pidike letkuille ja kaapeleille
- Asennetaan perfo-reikälevyihin tai bott vario3 -järjestelmän päätyrunkoon
- Materiaali: alumiinipainevalu
- Sisältää Kiinnitystarvikkeet

Versio	Letkun pidin S	Letkun pidin M	Letkun pidin L	Letkun pidin X
Järjestelmän syvyydestä [mm]	264	264	376	376
Mitat L x S x K [mm]	190 x 70 x 145	265 x 105 x 200	350 x 145 x 255	415 x 190 x 305
<b>Tuotenumero</b>	<b>14050001</b>	<b>14050002</b>	<b>14050003</b>	<b>14050004</b>

### Jerrykannu lokero



- Sopii 5 litran muovikanistereille tai 10 tai 20 litran teräskanistereille
- 5 litran kanisterille: anodisoitua alumiinia
- 10 tai 20 litran kanisterille: pulveripinnoitettua teräspeltiä RAL 7016
- Sisältää Kiristyslukkohihna kanisterien kiinnittämiseen ajon ajaksi

Versio	1x 5 l	1x 10 l / 20 l	3x 10 l / 20 l
Mitat L x S x K [mm]	163 x 311 x 215	173 x 342 x 243	518 x 342 x 243
<b>Tuotenumero</b>	<b>63003007.97V</b>	<b>63003008.19V</b>	<b>63003009.19V</b>

## Lisävarusteet

### Nokkakärryt, kokoontaitettava



- Kestävä rakenne alumiinia ja muovia
- Kuljetusalusta n. L 490 x S 270 mm
- Pyörät ja kuljetusalusta voidaan taittaa / työntökahvat vetää ulos
- Sisältää kuminauhan tavarankiinnittämiseen
- Enimmäiskuormitus 125 kg

Mitat L x S x K [mm]	490 x 60 x 755
<b>Tuotenumero</b>	<b>63003026.90V</b>

### Heavy Duty Nokkakärryn pidike



- Sopii bott-nokkakärryyn
- Asennetaan ajoneuvon väliseiniin ja bott vario3 -järjestelmän päätyrunkoon
- Sisältää Kiinnitystarvikkeet
- Materiaali: teräspelti
- Väri: antrasiitinharmaa (RAL 7016)

Versio	Kuljetusvaunuteline
Järjestelmän syvyydestä [mm]	488
Mitat L x S x K [mm]	500 x 72 x 80
<b>Tuotenumero</b>	<b>63502064.19V</b>

## Rullalevy



- useiden salkkujen nopeaan ja helppoon kuljetukseen
- sopii kaikille Systainer³ M:ille ja L:ille
- optimaaliset liikeominaisuudet ja vakaus suurten pyörien ja akselivälin ansiosta
- helppo integroida bott vario3 -ajoneuvokalusteisiin sivussa olevien kiinnityskohtien avulla (leveys 5 / tason korkeus 175 mm)
- 4 kääntyvää pyörää, edessä 2 lukitsinta
- pyörien halkaisija: 100 mm
- kantavuus 100 kg
- väri: antrasiitinharmaa



Seloste	Systainer³-rullalevy
Matkalaukutyyppille	kaikki Systainer³ M:t + L:t sekä kaikki Systainer T-Locit
Mitat L x S x K [mm]	508 x 397 x 160
<b>Tuotenumero</b>	<b>72522029.19V</b>

## Rullalevy



- Systainer³-rullalevyn nopeaan, helppoon ja turvalliseen säilytykseen
- melua vähennetty kumipuskurien avulla
- asennetaan bott vario3 SLF:ään tai perfo-reikälevyihin
- Materiaali: pulveripinnoitettu alumiini (RAL 7016)



Versio	Kiinnike Systainer³-rullalevylle
Järjestelmän syvyydestä [mm]	376
Mitat L x S x K [mm]	290 x 66 x 439
<b>Tuotenumero</b>	<b>73508025.19V</b>

# Lisävarusteet

## Pitkätavaranhylly



- pitkien osien varastointiin ja kuljetukseen
- mahdollistaa mukavan lastauksen ja lastin purkamisen ulkopuolelta ilman ajoneuvoon astumista
- yhdistettävissä kiinnityshihnaan C-Lash (-C-) yksittäisellä kiinnityshihnalla (-C-) Asennus optimaaliseen varmistukseen kuormausliinojen kanssa
- Pituus säädettävissä portaattomasti
- Korkeus: 100 mm
- Kantavuus: 30 kg

max. numero Yksittäinen kiinnityspiste (-C-) asennus	4	5	7	10
Järjestelmän syvyyteen [mm]	264	264	264	264
Mitat L x S x K mm	2046 x 264 x 100	2158 x 264 x 100	2158 x 264 x 100	3614 x 264 x 100
<b>Tuotenumero</b>	<b>72533172.97V</b>	<b>72533173.97V</b>	<b>72533174.97V</b>	<b>72533175.97V</b>

max. numero Yksittäinen kiinnityspiste (-C-) asennus	4	5	7
Järjestelmän syvyyteen [mm]	376	376	376
Mitat L x S x K mm	2046 x 376 x 100	2158 x 376 x 100	2158 x 376 x 100
<b>Tuotenumero</b>	<b>72533176.97V</b>	<b>72533177.97V</b>	<b>72533178.97V</b>



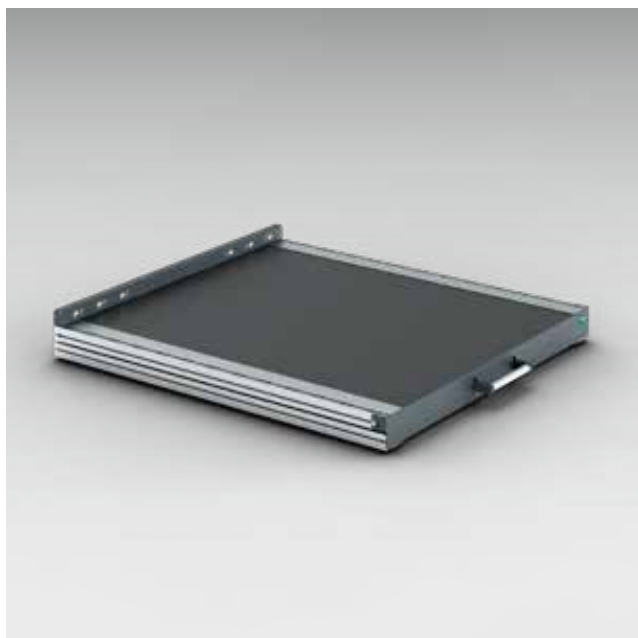

**HeavyDuty Lavetit, 100% ulostulo**

- Helposti liikkuva lavetti raskaille kuormille, kantovoima 200 kg
- Ergonimonen, sillä tavaroihin on helppo päästä käsiksi kokonaan avautuvan (100%) liukupohjan ansiosta
- Voidaan lukita auki-asentoon, joka tekee lastaamisen ja purkamisen helpoksi raskaille ja tilaavieville esineille
- Kuorman varmistaminen käy kätevästi molemminpuolisesti integroitujen ja Airline-profiililla varustettujen kuormanvarmistuskiskojen ansiosta
- Helppo ja turvallinen käyttää suuren ja ergonomisen kädensijan avulla
- Kestävä rakenne kevyttä alumiinia ja tukevaa teräslevyä liukumattomalla muovilevyllä
- Voidaan asentaa suoraan ajoneuvon lattialle
- Korkeus 101 mm

Leveys [mm]	492	492	492
Syvyys [mm]	716	940	1388
Kuormatilan mitat L x S [mm]	420 x 622	420 x 846	420 x 1294
<b>Tuotenumero</b>	<b>71220021.19V</b>	<b>71220022.19V</b>	<b>71220023.19V</b>

Leveys [mm]	716	716	716
Syvyys [mm]	716	940	1388
Kuormatilan mitat L x S [mm]	646 x 622	646 x 846	646 x 1294
<b>Tuotenumero</b>	<b>71220024.19V</b>	<b>71220025.19V</b>	<b>71220026.19V</b>

Leveys [mm]	940	940	940
Syvyys [mm]	716	940	1388
Kuormatilan mitat L x S [mm]	870 x 622	870 x 846	870 x 1294
<b>Tuotenumero</b>	<b>71220027.19V</b>	<b>71220028.19V</b>	<b>71220029.19V</b>

Leveys [mm]	1164	1164	1164
Syvyys [mm]	716	940	1388
Kuormatilan mitat L x S [mm]	1094 x 622	1094 x 846	1094 x 1294
<b>Tuotenumero</b>	<b>71220030.19V</b>	<b>71220031.19V</b>	<b>71220032.19V</b>

# Vetolaatikoiden jako

Väliseinät ja -jakajat

Pienosalaatit

Pienimmät osat  
varastoitu turvallisesti  
ja siististi



## Ei enää jatkuvaa etsimistä

bott vario3 ajoneuvokalusteiden vetolaatikoiden avulla voit järjestää materiaalisi optimaalisesti. Työkalut ja pienosat ovat helposti löydettävissä ja turvallisesti säilytettynä. Myöskään epätasaisen ajon aikana tavarat eivät irtoa ja sinkoile ympäriinsä. Sijoita vetolaatikat sinne, minne ne parhaiten sopivat ja mistä voit nopeimmin käyttää tarvikkeitasi. Kevytliikkeiset ja vankat kiskot kestävät jopa 70 kg kuormituksen.

Meillä on tarjolla erilaisia vaihtoehtoja jakaa vetolaatikat sisäpuolelta. Väliseinien avulla vetolaatikko on helppo jakaa siten, että tavarat ovat selkeässä järjestyksessä. Tämä koskee myös pienosalaatikoita, joiden etuna on lisäksi se, että ne voi ottaa ulos sisältöineen. Siten sinulla on aina kaikki käden ulottuvilla. Voit merkitä pienosalaatikat siten, että tiedät niiden sisällön.

# Vetolaatikoiden jako



## Väliseinät

- kaikkien vetolaatikoiden pohjamitoille ja etusivun korkeuksille vakiomitoitetut valikoimat mahdollistavat vetolaatikon nopean ja helpon jakamisen pituus- ja poikittaissuunnassa
- väliseinät parantavat kokonaisuuden hahmottamista ja lyhentävät hakuaikoja
- muoviset väliseinien ohjaimet vähentävät melua
- kaikki osat ovat saatavana erikseen, sen ansiosta vetolaatit voi jakaa täysin yksilöllisesti

## Pienosalaatit

- optimaalisia pientavaroiden selkeään ja järjestelmälliseen säilytykseen
- kaikkien vetolaatikoiden pohjamitoille vakiomitoitetut valikoimat mahdollistavat vetolaatikon nopean ja helpon jakamisen erikokoisilla pienosalaatikoilla
- pohja-alueen pyörästettyjen kulmien ansiosta myös kaikkein pienimmät osat on helppo ottaa laatikoista
- sopii vario3 -vetolaatikoille, joiden etusivun korkeus on 100 mm, cubio-vetolaatikoille, Systainer<sup>3</sup> Organizer -salkuille ja varioCase-huoltosalkuille
- valinnaisen merkintäliuskan avulla kaikki laatikot voidaan merkitä helposti



## Vetolaatikoiden jako



## Muita ratkaisuja

- Vaahtomuovipehmusteet käsityökaluille
- Lokerot
- Lokerikot

# Salkkujärjestelmät

Yhdistää  
huoltokorjaamon,  
huoltoajoneuvon ja  
rakennustyömaan

Täydellisesti integroitu  
bott vario3 -ajoneuvokalusteisiin

Yleinen  
markkinastandardi





## Systainer<sup>3</sup> yhdistää

Käytännölliseen ja kestävään järjestelmäsalkkuun voit sijoittaa pienosat ja käyttötarvikkeet. Systainer<sup>3</sup>:lla kuljetat kaiken mukavasti ja turvallisesti käyttöpaikalle. Ajoneuvokalusteissa voit työntää salkut sopiviin ohjauksiskoihin samalla tavoin kuin vetolaatikoita. Myös bott-tehdaskalusteissa ovat vastaavat ohjauksiskot siten, että voit sijoittaa Systainer<sup>3</sup> salkun sekä huoltokorjaamoon että huoltoautoon täydellisesti ja näkymättömästi.

Systainer<sup>3</sup> on maailmanlaajuisesti myyty merkkistandardi, joka soveltuu optimaalisesti liitettäväksi bott-vario3 ajoneuvokalusteisiin. Festool, Tanos ja bott kehittävät yhdessä mobiilikonseptia voidakseen tarjota täydellisen huoltosalkun. Salkut voidaan pinota ja ne voi liittää toisiinsa. Systainer<sup>3</sup> salkussa voit lisäksi merkitä sisällön etupuolelle sijoitettaviin kortteihin.

# Salkkujärjestelmät



## Yksi järjestelmä, yksi standardi

- Optimaalisia ratkaisuja kaikkiin käyttötarkoituksiin laajan tuotevalikoiman ja monipuolisten lisätarvikkeiden ansiosta.
- Helppo integroida bott vario3 -ajoneuvokalusteisiin ja bott-teollisuuskalusteisiin sivussa olevien ohjauksiskopidikkeiden avulla.
- Tehokasta työskentelyä täsmällisen ja selkeän koneiden, pienten osien ja käyttömateriaalien varastoinnin ansiosta.
- Paras mahdollinen liikkuvuus työmailla ja yrityksissä.
- Kaikki M-koon salkut sopivat täydellisesti bott vario3 -järjestelmälevyteen 478-4, L-koon salkut bott vario3 -järjestelmälevyteen 590-5.
- Erinomainen bott vario3 -salkkuhyllyn kanssa. Ulosveto mahdollistaa tehokkaan ja rajoittamattoman pääsyn salkun sisältöön ilman salkun ottamista ajoneuvokalusteesta.

## Salkkujärjestelmät



### Systainer³

- Kätevä ja kestävä järjestelmäsalkku pienosien ja käyttötarvikkeiden turvalliseen ja huolelliseen säilyttämiseen ja kuljettamiseen
- T-LOC-keskuskäyttösäädin: sulje, avaa ja yhdistä vain yhdellä kääntöliikkeellä
- Tavarat voidaan nimiöidä kahden edessä olevan korttitaskun avulla
- Voidaan pinota ja yhdistää kaikkien muiden Systainer³-tuotteiden kanssa
- Kantokuorma (yksittäin): 20 kg
- Kantokuorma (yhdistettynä): 40 kg



### Systainer³ Organizer

- Läpinäkyvä kansi, josta sisällön näkee nopeasti, säästä hakuaikaa
- T-LOC-keskuskäyttösäädin: sulje, avaa ja yhdistä vain yhdellä kääntöliikkeellä
- Tavarat voidaan nimiöidä kahden edessä olevan korttitaskun avulla
- Voidaan pinota ja yhdistää useiden muiden Systainer³-tuotteiden kanssa
- Kantokuorma: 20 kg



### bott varioCase

- Korkealaatuinen huoltosalkku kevyestä alumiinista ja kestävästä teräspellistä
- Monipuolinen käyttö kattavien lisätarvikkeiden ansiosta
- Turvallinen, sillä lukittuu automaattisesti, kun kansi suljetaan
- Kantokuorma: 20 kg



# Salkkujärjestelmät Systainer<sup>3</sup> M

Lisävarusteet



# Salkkujärjestelmät Systainer<sup>3</sup> M

## Systainer<sup>3</sup> M, tarpeen mukaan varustettava huoltolaukku



- Kätevä ja kestävä järjestelmäsalkku koneiden, työkalujen, pienosien ja käyttötarvikkeiden turvalliseen ja huolelliseen säilyttämiseen ja kuljettamiseen
- Helppo integroida bott vario3 -ajoneuvokalusteisiin ja bott-teollisuuskalusteisiin sivussa olevien ohjauksiskopidikkeiden avulla
- T-LOC-keskuskäyttösäädin: Sulje, avaa ja yhdistä vain yhdellä kääntöliikkeellä
- Tavarat voidaan nimiöidä kahden edessä olevan korttitaskun avulla
- Voidaan pinota ja yhdistää kaikkien muiden Systainer-tuotteiden kanssa
- Kantokuorma (yksittäin): 20 kg
- Kantokuorma (yhdistettynä): 40 kg
- Materiaali: ABS



Seloste	Systainer <sup>3</sup> M 112	Systainer <sup>3</sup> M 137	Systainer <sup>3</sup> M 187
Versio	Kantokahva	Kantokahva	Kantokahva
Kokoonpano	Tyhjä	Tyhjä	Tyhjä
Mitat L x S x K [mm]	396 x 296 x 112	396 x 296 x 137	396 x 296 x 187
<b>Tuotenumero</b>	<b>72520003.19V</b>	<b>72520004.19V</b>	<b>72520005.19V</b>



Seloste	Systainer <sup>3</sup> M 237	Systainer <sup>3</sup> M 337	Systainer <sup>3</sup> M 437
Versio	Vetokahva	Vetokahva	Vetokahva
Kokoonpano	Tyhjä	Tyhjä	Tyhjä
Mitat L x S x K [mm]	396 x 296 x 237	396 x 296 x 337	396 x 296 x 437
<b>Tuotenumero</b>	<b>72520006.19V</b>	<b>72520007.19V</b>	<b>72520008.19V</b>

# Salkkujärjestelmät Systainer<sup>3</sup> M

## Systainer<sup>3</sup> M 112 yleislokerikolla



- Kätevä ja kestävä järjestelmäsalkku pienosien ja käyttotarvikkeiden turvalliseen ja huolelliseen säilyttämiseen ja kuljettamiseen
- Varustettu yleiskäyttöisellä lisäosalla, jossa on 10 erikokoista lokeroa ja kansi
- Helppo integroida bott vario3 -ajoneuvokalusteisiin ja bott-teollisuuskalusteisiin sivussa olevien ohjauksikopidikkeiden avulla
- T-LOC-keskuskäytösäädin: Sulje, avaa ja yhdistä vain yhdellä kääntöliikkeellä
- Tavarat voidaan nimiöidä kahden edessä olevan korttitaskun avulla
- Voidaan pinota ja yhdistää kaikkien muiden Systainer-tuotteiden kanssa
- Kantokuorma (yksittäin): 20 kg
- Kantokuorma (yhdistettynä): 40 kg
- Materiaali: ABS

Seloste	Systainer <sup>3</sup> M 112
Versio	Kantokahva
Kokoonpano	Yleiskäyttöinen alusta 10 lokerolla
Mitat L x S x K [mm]	396 x 296 x 112
<b>Tuotenumero</b>	<b>72520027.19V</b>





# Salkkujärjestelmät Systainer<sup>3</sup> M

## Systainer<sup>3</sup> M, lokeron jakajasarjalla

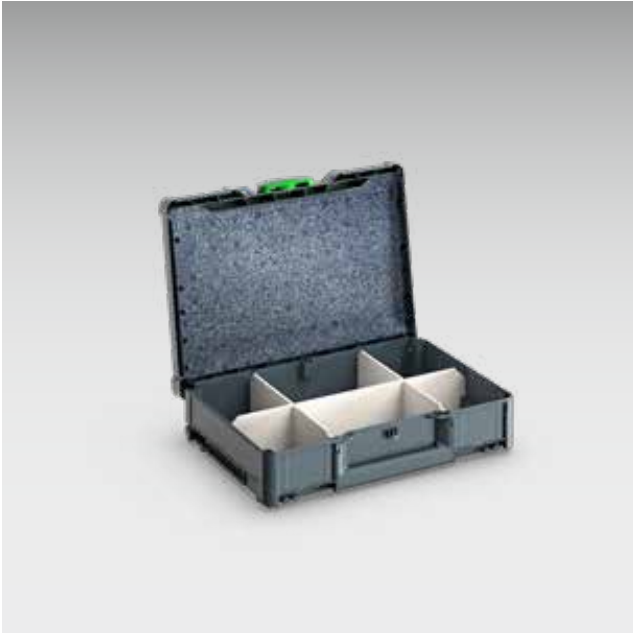

- Kätevä ja kestävä järjestelmälaukku työkalujen, pienosien ja käyttötarvikkeiden turvalliseen ja huolelliseen säilyttämiseen ja kuljettamiseen
- Varustettu tilanjakajilla laukun jakamiseen kuuteen samankokoiseen lokeroon
- Helppo integroida bott vario3 -ajoneuvokalusteisiin ja bott-teollisuuskalusteisiin sivussa olevien ohjauksiskopidikkeiden avulla
- T-LOC-keskuskäyttösäädin: Sulje, avaa ja yhdistä vain yhdellä kääntöliikkeellä
- Tavarat voidaan nimiöidä kahden edessä olevan korttitaskun avulla
- Voidaan pinota ja yhdistää kaikkien muiden Systainer-tuotteiden kanssa
- Kantokuorma (yksittäin): 20 kg
- Kantokuorma (yhdistettynä): 40 kg
- Materiaali: ABS



Seloste	Systainer <sup>3</sup> M 112	Systainer <sup>3</sup> M 137	Systainer <sup>3</sup> M 187	Systainer <sup>3</sup> M 237	Systainer <sup>3</sup> M 337	Systainer <sup>3</sup> M 437
Versio	Kantokahva	Kantokahva	Kantokahva	Vetokahva	Vetokahva	Vetokahva
Kokoonpano	Jakajasarja Kannen pehmuste	Jakajasarja Kannen pehmuste	Jakajasarja Kannen pehmuste	Jakajasarja	Jakajasarja	Jakajasarja
Mitat L x S x K [mm]	396 x 296 x 112	396 x 296 x 137	396 x 296 x 187	396 x 296 x 237	396 x 296 x 337	396 x 296 x 437
<b>Tuotenumero</b>	<b>72520052.19V</b>	<b>72520053.19V</b>	<b>72520054.19V</b>	<b>72520047.19V</b>	<b>72520048.19V</b>	<b>72520049.19V</b>

# Salkkujärjestelmät Systainer<sup>3</sup> M

## Systainer<sup>3</sup> M 187 laatikoilla



- kätevä ja kestävä järjestelmälaukku pienosien ja käyttötarvikkeiden turvalliseen ja huolelliseen säilyttämiseen ja kuljettamiseen
- varustettu 2 irrotettavalla laatikkoalustalla
- sis. EPP-kansipehmuste
- helppo integroida bitt vario3 -ajoneuvokalusteisiin ja bitt-teollisuuskalusteisiin sivussa olevien ohjauksiskopidikkeiden avulla
- T-LOC-keskuskäytösäädin: sulje, avaa ja yhdistä vain yhdellä kääntöliikkeellä
- tavarat voidaan nimiöidä kahden edessä olevan korttitaskun avulla
- voidaan pinota ja yhdistää kaikkien muiden Systainer-tuotteiden kanssa
- kantokuorma (yksittäin): 20 kg
- kantokuorma (yhdistettynä): 40 kg
- salkun materiaali: ABS
- laatikkoalustan materiaali: pulveripinnoitettu alumiini



Seloste	Systainer <sup>3</sup> M 187	Systainer <sup>3</sup> M 187	Systainer <sup>3</sup> M 187
Versio	Kantokahva	Kantokahva	Kantokahva
Kokoonpano	18 Box-laatikkoa	25 Box-laatikkoa	32 Box-laatikkoa
Mitat L x S x K [mm]	396 x 296 x 187	396 x 296 x 187	396 x 296 x 187
<b>Tuotenumero</b>	<b>72520050.19V</b>	<b>72520058.19V</b>	<b>72520059.19V</b>

Lisävarusteet



# Salkkujärjestelmät Systainer<sup>3</sup> M

## Systainer<sup>3</sup> M reikälokerikolla



- Kätevä ja kestävä järjestelmäsalkku työkalujen, pienosien ja käyttötarvikkeiden turvalliseen ja huolelliseen säilyttämiseen ja kuljettamiseen
- Varustettu pohjapehmusteella, rasteripehmusteella (25 mm:n rasteri) ja kansipehmusteella, joita voi muotoilla tarpeen mukaan
- Helppo integroida bott vario3 -ajoneuvokalusteisiin ja bott-teollisuuskalusteisiin sivussa olevien ohjauksiskopidikkeiden avulla
- T-LOC-keskuskäyttösäädin: Sulje, avaa ja yhdistä vain yhdellä kääntöliikkeellä
- Tavarat voidaan nimiöidä kahden edessä olevan korttitaskun avulla
- Voidaan pinota ja yhdistää kaikkien muiden Systainer-tuotteiden kanssa
- Kantokuorma (yksittäin): 20 kg
- Kantokuorma (yhdistettynä): 40 kg
- Materiaali: ABS



Seloste	Systainer <sup>3</sup> M 112	Systainer <sup>3</sup> M 137	Systainer <sup>3</sup> M 187
Versio	Kantokahva	Kantokahva	Kantokahva
Kokoonpano	1x vaahtomuovialusta 1x leikattava vaahtomuovisisäke 1x kansipehmuste	1x vaahtomuovialusta 1x leikattava vaahtomuovisisäke 1x kansipehmuste	1x vaahtomuovialusta 3x leikattava vaahtomuovisisäke 1x kansipehmuste
Mitat L x S x K [mm]	396 x 296 x 112	396 x 296 x 137	396 x 296 x 187
<b>Tuotenumero</b>	<b>72520038.19V</b>	<b>72520039.19V</b>	<b>72520040.19V</b>



Seloste	Systainer <sup>3</sup> M 237	Systainer <sup>3</sup> M 337	Systainer <sup>3</sup> M 437
Versio	Vetokahva	Vetokahva	Vetokahva
Kokoonpano	1x vaahtomuovialusta 5x leikattava vaahtomuovisisäke 1x kansipehmuste	1x vaahtomuovialusta 5x leikattava vaahtomuovisisäke 1x kansipehmuste	1x vaahtomuovialusta 5x leikattava vaahtomuovisisäke 1x kansipehmuste
Mitat L x S x K [mm]	396 x 296 x 237	396 x 296 x 337	396 x 296 x 437
<b>Tuotenumero</b>	<b>72520041.19V</b>	<b>72520042.19V</b>	<b>72520043.19V</b>

# Salkkujärjestelmät Systainer<sup>3</sup> M

## Systainer<sup>3</sup> M spraypullolokerikolla



- Kätevä ja kestävä järjestelmäsalkku spraypullojen turvalliseen ja huolelliseen säilyttämiseen ja kuljettamiseen
- Varustettu EPP-muovista valmistetulla spraypullolineella, johon mahtuu 14 pulloa (läpimitta enintään 69 mm)
- Helppo integroida botti vario3 -ajoneuvokalusteisiin ja botti-teollisuuskalusteisiin sivussa olevien ohjauksikopidikkeiden avulla
- T-LOC-keskuskäytösäädin: Sulje, avaa ja yhdistä vain yhdellä kääntöliikkeellä
- Tavarat voidaan nimiöidä kahden edessä olevan korttitaskun avulla
- Voidaan pinota ja yhdistää kaikkien muiden Systainer-tuotteiden kanssa
- Kantokuorma (yksittäin): 20 kg
- Kantokuorma (yhdistettynä): 40 kg
- Materiaali: ABS



Seloste	Systainer <sup>3</sup> M 337	Systainer <sup>3</sup> M 437
Versio	Vetokahva	Vetokahva
Kokoonpano	Spraypulloisäke	Spraypulloisäke
Mitat L x S x K [mm]	396 x 296 x 337	396 x 296 x 437
<b>Tuotenumero</b>	<b>72520029.19V</b>	<b>72520030.19V</b>

Salkkujärjestelmät Systainer<sup>3</sup> MSystainer<sup>3</sup> M patruunalokerikolla

- Kätevä ja kestävä järjestelmäsalkku patruunoiden turvalliseen ja huolelliseen säilyttämiseen ja kuljettamiseen
- Varustettu EPP-muovista valmistetulla patruunatelineellä, johon mahtuu 22 patruunaa (läpimitta enintään 51 mm) ja 15 patruunan kärkeä
- Helppo integroida bott vario3 -ajoneuvokalusteisiin ja bott-teollisuuskalusteisiin sivussa olevien ohjauksiskopidikkeiden avulla
- T-LOC-keskuskäyttösäädin: Sulje, avaa ja yhdistä vain yhdellä kääntöliikkeellä
- Tavarat voidaan nimiöidä kahden edessä olevan korttitaskun avulla
- Voidaan pinota ja yhdistää kaikkien muiden Systainer-tuotteiden kanssa
- Kantokuorma (yksittäin): 20 kg
- Kantokuorma (yhdistettynä): 40 kg
- Materiaali: ABS



Seloste	Systainer <sup>3</sup> M 337	Systainer <sup>3</sup> M 437
Versio	Vetokahva	Vetokahva
Kokoonpano	Patruunoiden varastointi	Patruunoiden varastointi
Mitat L x S x K [mm]	396 x 296 x 337	396 x 296 x 437
<b>Tuotenumero</b>	<b>72520031.19V</b>	<b>72520032.19V</b>

# Salkkujärjestelmät Systainer<sup>3</sup> M

## Systainer<sup>3</sup> M ripustuskehyksellä



- kätevä ja kestävä järjestelmäsalkku ripustettujen kansioiden turvalliseen ja järjestelmälliseen säilyttämiseen ja kuljettamiseen
- varustettu ripustuskehikolla ripustettaville kansioille DIN 821 mukaisesti
- sis. kantsasku toimistotarvikkeille
- helppo integroida bott vario3 -ajoneuvokalusteisiin ja bott-teollisuuskalusteisiin sivussa olevien ohjauskiskopidikkeiden avulla
- T-LOC-keskuskäyttösäädin: sulje, avaa ja yhdistä vain yhdellä kääntöliikkeellä
- tavarat voidaan nimiöidä kahden edessä olevan korttitaskun avulla
- voidaan pinota ja yhdistää kaikkien muiden Systainer-tuotteiden kanssa
- kantokuorma (yksittäin): 20 kg
- kantokuorma (yhdistettynä): 40 kg
- materiaali: ABS

Seloste	Systainer <sup>3</sup> M 337
Versio	Vetokahva
Kokoonpano	Kiinnityskehys ja kannen pussi
Mitat L x S x K [mm]	396 x 296 x 337
<b>Tuotenumero</b>	<b>72520036.19V</b>





# Salkkujärjestelmät Systainer<sup>3</sup> L

## Systainer<sup>3</sup> L, tarpeen mukaan varustettava huoltolaukku



- Kätevä ja kestävä järjestelmäsalkku koneiden, työkalujen, pienosien ja käyttötarvikkeiden turvalliseen ja huolelliseen säilyttämiseen ja kuljettamiseen
- Helppo integroida bott vario3 -ajoneuvokalusteisiin ja bott-teollisuuskalusteisiin sivussa olevien ohjauskiskopidikkeiden avulla
- T-LOC-keskuskäyttösäädin: Sulje, avaa ja yhdistä vain yhdellä kääntöliikkeellä
- Tavarat voidaan nimiöidä kahden edessä olevan korttitaskun avulla
- Voidaan pinota ja yhdistää kaikkien muiden Systainer-tuotteiden kanssa
- Kantokuorma (yksittäin): 20 kg
- Kantokuorma (yhdistettynä): 40 kg
- Materiaali: ABS



Seloste	Systainer <sup>3</sup> L 137	Systainer <sup>3</sup> L 187	Systainer <sup>3</sup> L 237
Versio	Kantokahva	Kantokahva	Vetokahva
Kokoonpano	Tyhjä	Tyhjä	Tyhjä
Mitat L x S x K [mm]	508 x 296 x 137	508 x 296 x 187	508 x 296 x 237
<b>Tuotenumero</b>	<b>72520009.19V</b>	<b>72520010.19V</b>	<b>72520011.19V</b>

# Salkkujärjestelmät Systainer<sup>3</sup> L

## Systainer<sup>3</sup> L 137 yleislokerikolla



- Kätevä ja kestävä järjestelmäsalkku pienosien ja käyttötarvikkeiden turvalliseen ja huolelliseen säilyttämiseen ja kuljettamiseen
- Varustettu yleiskäyttöisellä lisäosalla, jossa on 6 erikokoista lokeroa ja kansi
- Helppo integroida botti vario3 -ajoneuvokalusteisiin ja botti-teollisuuskalusteisiin sivussa olevien ohjauksikopidikkeiden avulla
- T-LOC-keskuskäytösäädin: Sulje, avaa ja yhdistä vain yhdellä kääntöliikkeellä
- Tavarat voidaan nimiöidä kahden edessä olevan korttitaskun avulla
- Voidaan pinota ja yhdistää useiden muiden Systainer-tuotteiden kanssa
- Kantokuorma (yksittäin): 20 kg
- Kantokuorma (yhdistettynä): 40 kg
- Materiaali: ABS

Seloste	Systainer <sup>3</sup> L 137
Versio	Kantokahva
Kokoonpano	Yleiskäyttöinen alusta 6 lokerolla
Mitat L x S x K [mm]	508 x 296 x 137
<b>Tuotenumero</b>	<b>72520028.19V</b>



# Salkkujärjestelmät Systainer<sup>3</sup> L

## Systainer<sup>3</sup> L, lokeron jakajasarjalla



- kätevä ja kestävä järjestelmälaukku käsityökalujen, pienosien ja käyttötarvikkeiden turvalliseen ja huolelliseen säilyttämiseen ja kuljettamiseen
- varustettu tilanjakajilla laukun jakamiseen kuuteen samankokoiseen lokeroon
- helppo integroida bott vario3 -ajoneuvokalusteisiin ja bott-teollisuuskalusteisiin sivussa olevien ohjauksiskopidikkeiden avulla
- T-LOC-keskuskäyttösäädin: sulje, avaa ja yhdistä vain yhdellä kääntöliikkeellä
- tavarat voidaan nimiöidä kahden edessä olevan korttitaskun avulla
- voidaan pinota ja yhdistää useiden muiden Systainer-tuotteiden kanssa
- kantokuorma (yksittäin): 20 kg
- kantokuorma (yhdistettynä): 40 kg
- materiaali: ABS



Seloste	Systainer <sup>3</sup> L 137	Systainer <sup>3</sup> L 187	Systainer <sup>3</sup> L 237
Versio	Kantokahva	Kantokahva	Vetokahva
Kokoonpano	Jakajasarja Kannen pehmuste	Jakajasarja Kannen pehmuste	Jakajasarja
Mitat L x S x K [mm]	508 x 296 x 137	508 x 296 x 187	508 x 296 x 237
<b>Tuotenumero</b>	<b>72520055.19V</b>	<b>72520056.19V</b>	<b>72520057.19V</b>



# Salkkujärjestelmät Systainer<sup>3</sup> L

## Systainer<sup>3</sup> L 187 laatikoilla



- kätevä ja kestävä järjestelmälaukku pienosien ja käyttötarvikkeiden turvalliseen ja huolelliseen säilyttämiseen ja kuljettamiseen
- varustettu 2 irrotettavalla laatikkoalustalla
- sis. EPP-kansipehmuste
- helppo integroida bott vario3 -ajoneuvokalusteisiin ja bott-teollisuuskalusteisiin sivussa olevien ohjauskiskopidikkeiden avulla
- T-LOC-keskuskäytösäädin: sulje, avaa ja yhdistä vain yhdellä kääntöliikkeellä
- tavarat voidaan nimiöidä kahden edessä olevan korttitaskun avulla
- voidaan pinota ja yhdistää useiden muiden Systainer-tuotteiden kanssa
- kantokuorma (yksittäin): 20 kg
- kantokuorma (yhdistettynä): 40 kg
- salkun materiaali: ABS
- laatikkoalustan materiaali: pulveripinnoitettu alumiini



Seloste	Systainer <sup>3</sup> L 187	Systainer <sup>3</sup> L 187	Systainer <sup>3</sup> L 187
Versio	Kantokahva	Kantokahva	Kantokahva
Kokoonpano	20 Box-laatikkoa	29 Box-laatikkoa	38 Box-laatikkoa
Mitat L x S x K [mm]	508 x 296 x 187	508 x 296 x 187	508 x 296 x 187
<b>Tuotenumero</b>	<b>72520051.19V</b>	<b>72520060.19V</b>	<b>72520061.19V</b>



# Salkkujärjestelmät Systainer<sup>3</sup> L

## Systainer<sup>3</sup> L reikälokerikolla



- Kätevä ja kestävä järjestelmäsalkku työkalujen, pienosien ja käyttötarvikkeiden turvalliseen ja huolelliseen säilyttämiseen ja kuljettamiseen
- Varustettu pohjapehmusteella, rasteripehmusteella (25 mm:n rasteri) ja kansipehmusteella, joita voi muotoilla tarpeen mukaan
- Helppo integroida bott vario3 -ajoneuvokalusteisiin ja bott-teollisuuskalusteisiin sivussa olevien ohjauksiskipidikkeiden avulla
- T-LOC-keskuskäyttösäädin: Sulje, avaa ja yhdistä vain yhdellä kääntöliikkeellä
- Tavarat voidaan nimiöidä kahden edessä olevan korttitaskun avulla
- Voidaan pinota ja yhdistää useiden muiden Systainer-tuotteiden kanssa
- Kantokuorma (yksittäin): 20 kg
- Kantokuorma (yhdistettynä): 40 kg
- Materiaali: ABS



Seloste	Systainer <sup>3</sup> L 137	Systainer <sup>3</sup> L 187	Systainer <sup>3</sup> L 237
Versio	Kantokahva	Kantokahva	Vetokahva
Kokoonpano	1x vaahtomuovialusta 1x leikattava vaahtomuovisisäke 1x kansipehmuste	1x vaahtomuovialusta 3x leikattava vaahtomuovisisäke 1x kansipehmuste	1x vaahtomuovialusta 5x leikattava vaahtomuovisisäke 1x kansipehmuste
Mitat L x S x K [mm]	508 x 296 x 137	508 x 296 x 187	508 x 296 x 237
<b>Tuotenumero</b>	<b>72520044.19V</b>	<b>72520045.19V</b>	<b>72520046.19V</b>

# Salkkujärjestelmät Systainer<sup>3</sup> L

## Systainer<sup>3</sup> L työkalulokerikolla



- kätevä ja kestävä järjestelmäsalkku käsityökalujen turvalliseen ja järjestelmälliseen säilyttämiseen ja kuljettamiseen
- varustettu työkalusisäkeellä ja kansitaskuilla
- tarvittavan työkalun saa helposti käytettävien käsityökalujen selkeään sijoittelun ansiosta
- helppo integroida bött vario3 -ajoneuvokalusteisiin ja bött-teollisuuskalusteisiin sivussa olevien ohjauskiskopidikkeiden avulla
- T-LOC-keskuskäyttösäädin: sulje, avaa ja yhdistä vain yhdellä kääntöliikkeellä
- tavarat voidaan nimiöidä kahden edessä olevan korttitaskun avulla
- voidaan pinota ja yhdistää useiden muiden Systainer-tuotteiden kanssa
- kantokuorma (yksittäin): 20 kg
- kantokuorma (yhdistettynä): 40 kg
- materiaali: ABS



Seloste	Systainer <sup>3</sup> L 187	Systainer <sup>3</sup> L 237
Versio	Kantokahva	Vetokahva
Kokoonpano	Työkalusisäke, kannen pussi	Työkalusisäke, kannen pussi
Mitat L x S x K [mm]	508 x 296 x 187	508 x 296 x 237
<b>Tuotenumero</b>	<b>72520034.19V</b>	<b>72520035.19V</b>





# Salkkujärjestelmät Systainer<sup>3</sup> Organizer M + L

## Systainer<sup>3</sup> Organizer, tarpeen mukaan varustettava huoltolaukku



- Kätevä ja kestävä järjestelmäsalkku pienosien ja käyttötarvikkeiden turvalliseen ja huolelliseen säilyttämiseen ja kuljettamiseen
- Läpinäkyvä kansi, josta sisällön näkee nopeasti – säästää aikaa
- Helppo integroida bott vario3 -ajoneuvokalusteisiin ja bott-teollisuuskalusteisiin sivussa olevien ohjauskiskopidikkeiden avulla
- T-LOC-keskuskäytösäädin: Sulje, avaa ja yhdistä vain yhdellä kääntöliikkeellä
- Tavarat voidaan nimiöidä kahden edessä olevan korttitaskun avulla
- Voidaan pinota ja yhdistää useiden muiden Systainer-tuotteiden kanssa
- Kantokuorma: 20 kg



Seloste	Systainer <sup>3</sup> Organizer M 89	Systainer <sup>3</sup> Organizer L 89
Kokoonpano	Tyhjä	Tyhjä
Mitat L x S x K [mm]	396 x 296 x 89	508 x 296 x 89
<b>Tuotenumero</b>	<b>72520001.19V</b>	<b>72520002.19V</b>



# Salkkujärjestelmät Systainer<sup>3</sup> Organizer M + L

## Systainer<sup>3</sup> Organizer pienosalaatikolla



- Kätevä ja kestävä järjestelmäsalkku pienosien ja käyttotarvikkeiden turvalliseen ja huolelliseen säilyttämiseen ja kuljettamiseen
- Varustettu pienosalaatikoilla
- Läpinäkyvä kansi, josta sisällön näkee nopeasti – säästää aikaa
- Helppo integroida bitt vario3 -ajoneuvokalusteisiin ja bitt-teollisuuskalusteisiin sivussa olevien ohjauskiskopidikkeiden avulla
- T-LOC-keskuskäyttösäädin: Sulje, avaa ja yhdistä vain yhdellä kääntöliikkeellä
- Tavarat voidaan nimiöidä kahden edessä olevan korttitaskun avulla
- Voidaan pinota ja yhdistää useiden muiden Systainer-tuotteiden kanssa
- Kantokuorma: 20 kg



Seloste	Systainer <sup>3</sup> Organizer M 89	Systainer <sup>3</sup> Organizer M 89	Systainer <sup>3</sup> Organizer M 89
Kokoonpano	12 laatikkoa	18 laatikkoa	28 laatikkoa
Mitat L x S x K [mm]	396 x 296 x 89	396 x 296 x 89	396 x 296 x 89
<b>Tuotenumero</b>	<b>72520021.19V</b>	<b>72520022.19V</b>	<b>72520023.19V</b>



Seloste	Systainer <sup>3</sup> Organizer L 89	Systainer <sup>3</sup> Organizer L 89	Systainer <sup>3</sup> Organizer L 89
Kokoonpano	13 laatikkoa	20 laatikkoa	33 laatikkoa
Mitat L x S x K [mm]	508 x 296 x 89	508 x 296 x 89	508 x 296 x 89
<b>Tuotenumero</b>	<b>72520024.19V</b>	<b>72520025.19V</b>	<b>72520026.19V</b>

# Salkkujärjestelmät Systainer<sup>3</sup> ToolBox M + L

## Systainer<sup>3</sup> ToolBox



- kätevä ja kestävä kantolaatikko koneiden, työkalujen, pienosien ja käyttötarvikkeiden turvalliseen ja huolelliseen säilyttämiseen ja kuljettamiseen
- kansi eri rajoita säilytystilaa, soveltuu sen vuoksi hyvin myös suurien tavaroiden kuljetukseen
- helppo integroida bott vario3 -ajoneuvokalusteisiin ja bott-teollisuuskalusteisiin sivussa olevien ohjauksiskopidikkeiden avulla
- T-LOC-keskuskäyttösäädin: sulje, avaa ja yhdistä vain yhdellä kääntöliikkeellä
- tavarat voidaan nimiöidä kahden edessä olevan korttitaskun avulla
- voidaan pinota ja yhdistää kaikkien muiden Systainer-tuotteiden kanssa
- Kantokuorma (yksittäin): 20 kg
- Kantokuorma (yhdistettynä): 40 kg
- Materiaali: ABS



Seloste	Systainer <sup>3</sup> ToolBox M 137	Systainer <sup>3</sup> ToolBox M 187	Systainer <sup>3</sup> ToolBox M 237
Kokoonpano	tyhjä salkku	tyhjä salkku	tyhjä salkku
Mitat L x S x K [mm]	396 x 296 x 137	396 x 296 x 187	396 x 296 x 237
<b>Tuotenumero</b>	<b>72520063.19V</b>	<b>72520064.19V</b>	<b>72520065.19V</b>



Seloste	Systainer <sup>3</sup> ToolBox L 137	Systainer <sup>3</sup> ToolBox L 187	Systainer <sup>3</sup> ToolBox L 237
Kokoonpano	tyhjä salkku	tyhjä salkku	tyhjä salkku
Mitat L x S x K [mm]	508 x 296 x 137	508 x 296 x 187	508 x 296 x 237
<b>Tuotenumero</b>	<b>72520068.19V</b>	<b>72520069.19V</b>	<b>72520070.19V</b>

# Salkkujärjestelmien Systainer<sup>3</sup> lisävarusteet

## Rullalevy



- useiden salkkujen nopeaan ja helppoon kuljetukseen
- sopii kaikille Systainer<sup>3</sup> M:ille ja L:ille
- optimaaliset liikeominaisuudet ja vakaus suurten pyörien ja akselivälin ansiosta
- helppo integroida bott vario3 -ajoneuvokalusteisiin sivussa olevien kiinnityskohtien avulla (leveys 5 / tason korkeus 175 mm)
- 4 kääntyvää pyörää, edessä 2 lukitsinta
- pyörien halkaisija: 100 mm
- kantavuus 100 kg
- väri: antrasiitinharmaa



Seloste	Systainer <sup>3</sup> -rullalevy
Matkalaukutyypille	kaikki Systainer <sup>3</sup> M:t + L:t sekä kaikki Systainer T-Locit
Mitat L x S x K [mm]	508 x 397 x 160
<b>Tuotenumero</b>	<b>72522029.19V</b>

## Rullalevy



- Systainer<sup>3</sup>-rullalevyn nopeaan, helppoon ja turvalliseen säilytykseen
- melua vähennetty kumipuskurien avulla
- asennetaan bott vario3 SLF:ään tai perfo-reikälevyihin
- Materiaali: pulveripinnoitettu alumiini (RAL 7016)



Versio	Kiinnike Systainer <sup>3</sup> -rullalevylle
Järjestelmän syvyydestä [mm]	376
Mitat L x S x K [mm]	290 x 66 x 439
<b>Tuotenumero</b>	<b>73508025.19V</b>

Salkkujärjestelmien Systainer<sup>3</sup> lisävarusteet

## Siirtoalusta vetolaatikolla



- Käytännöllinen kuljetuskärry Systainer-järjestelmäsalkkujen vaivattomaan kuljettamiseen
- helppo kuljettaa portaissa suurten pyörien ansiosta
- Integroitu vetolaatikko pienosien säilytykseen (kantavuus 5 kg)
- säädettävällä varmistushihnalla
- rullalevy- ja säkkikärrytoiminnot
- sopii kaikille salkuille perusmitoilla 400 x 300 mm
- etupyörien halkaisija: 75 mm
- takapyörien halkaisija: 200 mm
- kantavuus 100 kg

Seloste	Siirtoalusta vetolaatikolla
Matkalaukutypille	kaikki Systainer <sup>3</sup> M:t sekä kaikki Systainer T-LOC
Mitat L x S x K [mm]	600 x 440 x 1100
<b>Tuotenumero</b>	<b>72522030.90V</b>





# Salkkujärjestelmien Systainer<sup>3</sup> lisävarusteet

## Merkintäsarja



- salkkujen siistiin ja järjestelmälliseen merkintään
- säästää hakuaikoja ja lisää tehokkuutta
- sopii kaikille Systainer<sup>3</sup> M:ille ja L:ille
- työnnetään kahteen lokeroon salkun etupuolella
- koostuu 20 läpinäkyvästä kortista ja 2 merkintäarkista, joissa on 10 irrotettavaa paperikorttia

Seloste	Merkintäsarja
Matkalaukutyypille	kaikki Systainer <sup>3</sup> M:t + L:t sekä kaikki Systainer T-LOC
Mitat L x S x K [mm]	86 x 1 x 54
<b>Tuotenumero</b>	<b>72522038</b>





# Salkkujärjestelmien Systemainer<sup>3</sup> lisävarusteet

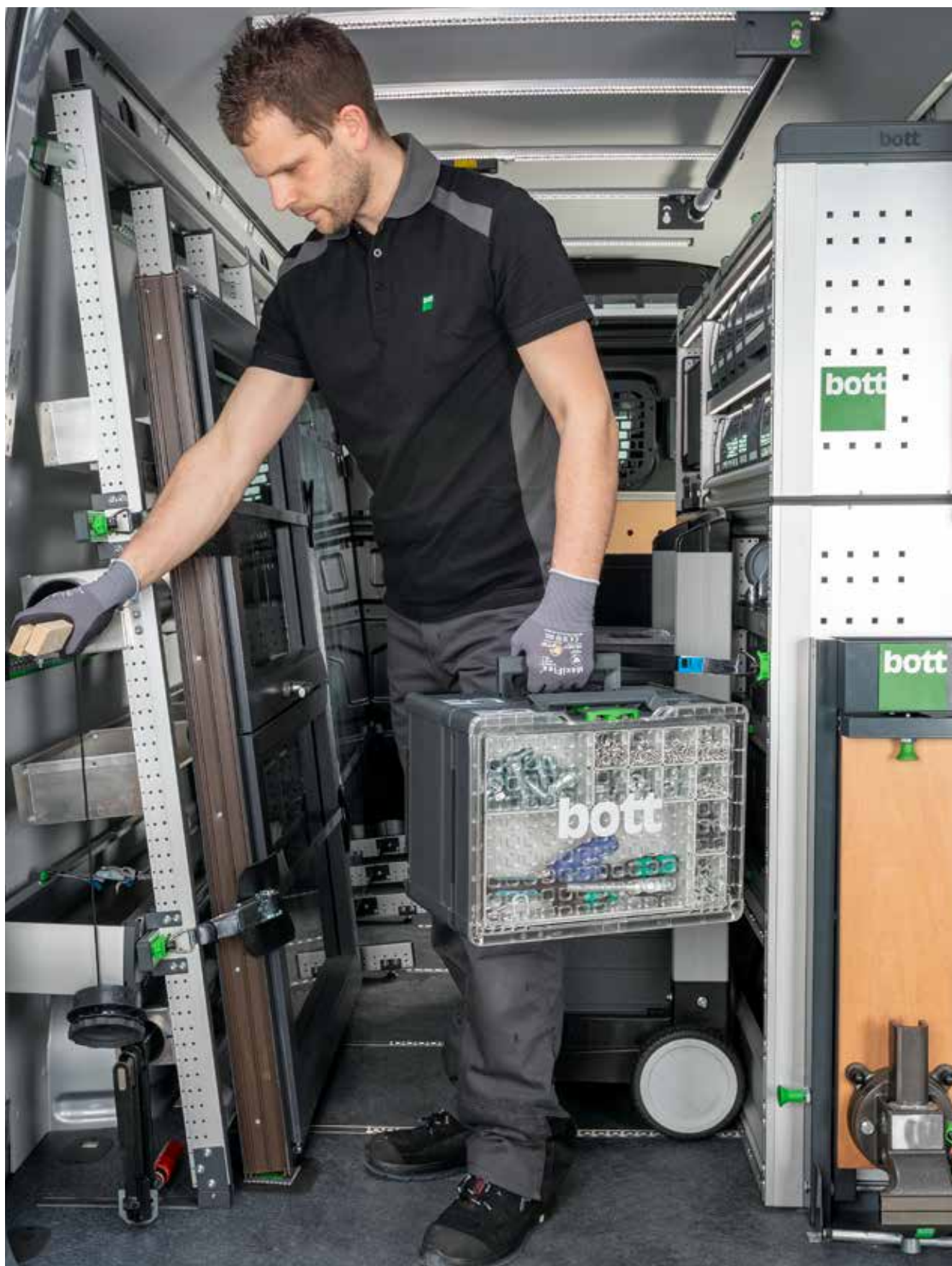

# Salkkujärjestelmät varioCase M

## varioCase M, tyhjä



- Kevyt ja laadukas huoltosalkku, jonka voi varustaa tarpeen mukaan
- Helppo integroida bott vario3 -ajoneuvokalusteisiin ja bott-teollisuuskalusteisiin sivussa olevien ohjauskiskopidikkeiden avulla
- Turvallinen, sillä salkku lukittuu automaattisesti, kun kansi suljetaan
- Kantokuorma: 20 kg
- Materiaali: anodisoitu alumiini



Seloste	varioCase M 84	varioCase M 135
Kokoonpano	Tyhjä	Tyhjä
Mitat L x S x K [mm]	396 x 337 x 84	396 x 337 x 135
<b>Tuotenumero</b>	<b>72511001.97V</b>	<b>72511003.97V</b>

## varioCase M, tyhjä



- Kestävä ja laadukas huoltosalkku, jonka voi varustaa tarpeen mukaan
- Helppo integroida bott vario3 -ajoneuvokalusteisiin ja bott-teollisuuskalusteisiin sivussa olevien ohjauskiskopidikkeiden avulla
- Turvallinen, sillä salkku lukittuu automaattisesti, kun kansi suljetaan
- Kantokuorma: 20 kg
- Materiaali: pulveripinnoitettua teräslevyä
- Väri: antrasiitinharmaa (RAL 7016)



Seloste	varioCase M 84	varioCase M 135
Kokoonpano	Tyhjä	Tyhjä
Mitat L x S x K [mm]	396 x 337 x 84	396 x 337 x 135
<b>Tuotenumero</b>	<b>72511005.19V</b>	<b>72511007.19V</b>

# Salkkujärjestelmät varioCase M

## varioCase M väliseinillä ja jakajilla



- Kevyt ja laadukas huoltosalkku väliseinillä varustettuna
- Työkalujen ja käyttötarvikkeiden huolelliseen ja selkeään säilyttämiseen
- Helppo integroida bott vario3 -ajoneuvokalusteisiin ja bott-teollisuuskalusteisiin sivussa olevien ohjauskiskopidikkeiden avulla
- Turvallinen, sillä salkku lukittuu automaattisesti, kun kansi suljetaan
- Kantokuorma: 20 kg
- Materiaali: anodisoitu alumiini



Seloste	varioCase M 84	varioCase M 135
Kokoonpano	2 x pitkittäisväljakajaa / 5 x poikittaisväljakajaa	2 x pitkittäisväljakajaa / 5 x poikittaisväljakajaa
Mitat L x S x K [mm]	396 x 337 x 84	396 x 337 x 135
<b>Tuotenumero</b>	<b>72511013.97V</b>	<b>72511015.97V</b>

## varioCase M väliseinillä ja jakajilla



- Kestävä ja laadukas huoltosalkku väliseinillä varustettuna
- Työkalujen ja käyttötarvikkeiden huolelliseen ja selkeään säilyttämiseen
- Helppo integroida bott vario3 -ajoneuvokalusteisiin ja bott-teollisuuskalusteisiin sivussa olevien ohjauskiskopidikkeiden avulla
- Turvallinen, sillä salkku lukittuu automaattisesti, kun kansi suljetaan
- Kantokuorma: 20 kg
- Materiaali: pulveripinnoitettua teräslevyä
- Väri: antrasiitinharmaa (RAL 7016)



Seloste	varioCase M 84	varioCase M 135
Kokoonpano	2 x pitkittäisväljakajaa / 5 x poikittaisväljakajaa	2 x pitkittäisväljakajaa / 5 x poikittaisväljakajaa
Mitat L x S x K [mm]	396 x 337 x 84	396 x 337 x 135
<b>Tuotenumero</b>	<b>72511014.19V</b>	<b>72511016.19V</b>

# Salkkujärjestelmät varioCase M

## varioCase M 84 laatikkovalikoimalla



- Kevyt ja laadukas huoltosalkku pienoislaatikoilla varustettuna
- Pienosien ja käyttötarvikkeiden huolelliseen ja selkeään säilyttämiseen
- Helppo integroida botti vario3 -ajoneuvokalusteisiin ja botti-teollisuuskalusteisiin sivussa olevien ohjauskiskopidikkeiden avulla
- Turvallinen, sillä salkku lukittuu automaattisesti, kun kansi suljetaan
- Kantokuorma: 20 kg
- Materiaali: anodisoitu alumiini



Seloste	varioCase M 84	varioCase M 84	varioCase M 84	varioCase M 84
Kokoonpano	11 laatikkoa	17 laatikkoa	24 laatikkoa	32 laatikkoa
Mitat L x S x K [mm]	396 x 337 x 84	396 x 337 x 84	396 x 337 x 84	396 x 337 x 84
<b>Tuotenumero</b>	<b>72511017.97V</b>	<b>72511018.97V</b>	<b>72511020.97V</b>	<b>72511021.97V</b>

## varioCase M 84 laatikkovalikoimalla



- Kestävä ja laadukas huoltosalkku pienoislaatikoilla varustettuna
- Pienosien ja käyttötarvikkeiden huolelliseen ja selkeään säilyttämiseen
- Helppo integroida botti vario3 -ajoneuvokalusteisiin ja botti-teollisuuskalusteisiin sivussa olevien ohjauskiskopidikkeiden avulla
- Turvallinen, sillä salkku lukittuu automaattisesti, kun kansi suljetaan
- Kantokuorma: 20 kg
- Materiaali: pulveripinnoitettua teräslevyä
- Väri: antrasiitinharmaa (RAL 7016)

Seloste	varioCase M 84
Kokoonpano	17 laatikkoa
Mitat L x S x K [mm]	396 x 337 x 84
<b>Tuotenumero</b>	<b>72511019.19V</b>

## Salkkujärjestelmät varioCase M

### varioCase M 135 laatikkovalikoimalla



- Kevyt ja laadukas huoltosalkku pienoislaatikoilla varustettuna
- Pienosien ja käyttötarvikkeiden huolelliseen ja selkeään säilyttämiseen
- Paljon tilaa toisen säilytystason ja laatikkoalustan ansiosta
- Helppo integroida bott vario3 -ajoneuvokalusteisiin ja bott-teollisuuskalusteisiin sivussa olevien ohjauskiskopidikkeiden avulla
- Turvallinen, sillä salkku lukittuu automaattisesti, kun kansi suljetaan
- Kantokuorma: 20 kg
- Materiaali: anodisoitu alumiini

Seloste	varioCase M 135
Kokoonpano	33 laatikkoa laatikkohyllyllä
Mitat L x S x K [mm]	396 x 337 x 135
<b>Tuotenumero</b>	<b>72511022.97V</b>

### varioCase M 84 suutinlokerikolla



- Kevyt ja laadukas huoltosalkku suutinsäkkeellä ja pienoislaatikoilla varustettuna
- Polttimien suuttimien turvalliseen ja selkeään säilyttämiseen
- Helppo integroida bott vario3 -ajoneuvokalusteisiin ja bott-teollisuuskalusteisiin sivussa olevien ohjauskiskopidikkeiden avulla
- Turvallinen, sillä salkku lukittuu automaattisesti, kun kansi suljetaan
- Kantokuorma: 20 kg
- Materiaali: anodisoitu alumiini

Seloste	varioCase M 84
Kokoonpano	Suutinsäke ja 2 pienosien säilytyslaatikkoa
Mitat L x S x K [mm]	396 x 337 x 84
<b>Tuotenumero</b>	<b>72511029.97V</b>

# Salkkujärjestelmät varioCase L

## varioCase L, tyhjä



- Kevyt ja laadukas huoltosalkku, jonka voi varustaa tarpeen mukaan
- Helppo integroida botti vario3 -ajoneuvokalusteisiin ja botti-teollisuuskalusteisiin sivussa olevien ohjauskiskopidikkeiden avulla
- Turvallinen, sillä salkku lukittuu automaattisesti, kun kansi suljetaan
- Kantokuorma: 20 kg
- Materiaali: anodisoitu alumiini



Seloste	varioCase L 84	varioCase L 135
Kokoonpano	Tyhjä	Tyhjä
Mitat L x S x K [mm]	508 x 337 x 84	508 x 337 x 135
<b>Tuotenumero</b>	<b>72511002.97V</b>	<b>72511004.97V</b>

## varioCase L, tyhjä



- Kestävä ja laadukas huoltosalkku, jonka voi varustaa tarpeen mukaan
- Helppo integroida botti vario3 -ajoneuvokalusteisiin ja botti-teollisuuskalusteisiin sivussa olevien ohjauskiskopidikkeiden avulla
- Turvallinen, sillä salkku lukittuu automaattisesti, kun kansi suljetaan
- Kantokuorma: 20 kg
- Materiaali: pulveripinnoitettua teräslevyä
- Väri: antrasiitinharmaa (RAL 7016)



Seloste	varioCase L 84	varioCase L 135
Kokoonpano	Tyhjä	Tyhjä
Mitat L x S x K [mm]	508 x 337 x 84	508 x 337 x 135
<b>Tuotenumero</b>	<b>72511006.19V</b>	<b>72511008.19V</b>



## Salkkujärjestelmät varioCase L

### varioCase L väliseinillä ja jakajilla



- Kevyt ja laadukas huoltosalkku väliseinillä varustettuna
- Työkalujen ja käyttötarvikkeiden huolelliseen ja selkeään säilyttämiseen
- Helppo integroida bott vario3 -ajoneuvokalusteisiin ja bott-teollisuuskalusteisiin sivussa olevien ohjauskiskopidikkeiden avulla
- Turvallinen, sillä salkku lukittuu automaattisesti, kun kansi suljetaan
- Kantokuorma: 20 kg
- Materiaali: anodisoitu alumiini



Seloste	varioCase L 84	varioCase L 135
Kokoonpano	3 x pitkittäisväljakajaa / 6 x poikittaisväljakajaa	3 x pitkittäisväljakajaa / 6 x poikittaisväljakajaa
Mitat L x S x K [mm]	508 x 337 x 84	508 x 337 x 135
<b>Tuotenumero</b>	<b>72511009.97V</b>	<b>72511011.97V</b>

### varioCase L väliseinillä ja jakajilla



- Kestävä ja laadukas huoltosalkku väliseinillä varustettuna
- Työkalujen ja käyttötarvikkeiden huolelliseen ja selkeään säilyttämiseen
- Helppo integroida bott vario3 -ajoneuvokalusteisiin ja bott-teollisuuskalusteisiin sivussa olevien ohjauskiskopidikkeiden avulla
- Turvallinen, sillä salkku lukittuu automaattisesti, kun kansi suljetaan
- Kantokuorma: 20 kg
- Materiaali: pulveripinnoitettua teräslevyä
- Väri: antrasiitinharmaa (RAL 7016)



Seloste	varioCase L 84	varioCase L 135
Kokoonpano	3 x pitkittäisväljakajaa / 6 x poikittaisväljakajaa	3 x pitkittäisväljakajaa / 6 x poikittaisväljakajaa
Mitat L x S x K [mm]	508 x 337 x 84	508 x 337 x 135
<b>Tuotenumero</b>	<b>72511010.19V</b>	<b>72511012.19V</b>

# Salkkujärjestelmät varioCase L

## varioCase L 84 laatikkovalikoimalla



- Kevyt ja laadukas huoltosalkku pienoislaitteilla varustettuna
- Pienosien ja käyttötarvikkeiden huolelliseen ja selkeään säilyttämiseen
- Helppo integroida boteille vario3 -ajoneuvokalusteisiin ja boteille teollisuuskalusteisiin sivussa olevien ohjauskiskopidikkeiden avulla
- Turvallinen, sillä salkku lukittuu automaattisesti, kun kansi suljetaan
- Kantokuorma: 20 kg
- Materiaali: anodisoitu alumiini



Seloste	varioCase L 84	varioCase L 84	varioCase L 84	varioCase L 84
Kokoonpano	12 laatikkoa ja työkalulaatikko	17 laatikkoa ja työkalulaatikko	24 laatikkoa ja työkalulaatikko	32 laatikkoa ja työkalulaatikko
Mitat L x S x K [mm]	508 x 337 x 84	508 x 337 x 84	508 x 337 x 84	508 x 337 x 84
<b>Tuotenumero</b>	<b>72511023.97V</b>	<b>72511024.97V</b>	<b>72511026.97V</b>	<b>72511027.97V</b>

## varioCase L 84 laatikkovalikoimalla



- Kestävä ja laadukas huoltosalkku pienoislaitteilla varustettuna
- Pienosien ja käyttötarvikkeiden huolelliseen ja selkeään säilyttämiseen
- Helppo integroida boteille vario3 -ajoneuvokalusteisiin ja boteille teollisuuskalusteisiin sivussa olevien ohjauskiskopidikkeiden avulla
- Turvallinen, sillä salkku lukittuu automaattisesti, kun kansi suljetaan
- Kantokuorma: 20 kg
- Materiaali: pulveripinnoitettu teräslevy
- Väri: antrasiitinharmaa (RAL 7016)

Seloste	varioCase L 84
Kokoonpano	17 laatikkoa ja työkalulaatikko
Mitat L x S x K [mm]	508 x 337 x 84
<b>Tuotenumero</b>	<b>72511025.19V</b>

## Salkkujärjestelmät varioCase L

### varioCase L 135 laatikkovalikoimalla



- Kevyt ja laadukas huoltosalkku pienislaatikoilla varustettuna
- Pienosien ja käyttötarvikkeiden huolelliseen ja selkeään säilyttämiseen
- Paljon tilaa toisen säilytystason ja laatikkoalustan ansiosta
- Helppo integroida bott vario3 -ajoneuvokalusteisiin ja bott-teollisuuskalusteisiin sivussa olevien ohjauskiskopidikkeiden avulla
- Turvallinen, sillä salkku lukittuu automaattisesti, kun kansi suljetaan
- Kantokuorma: 20 kg
- Materiaali: anodisoitu alumiini

Seloste	varioCase L 135
Kokoonpano	34 laatikko laatikkohyllyllä ja työkalulaatikolla
Mitat L x S x K [mm]	508 x 337 x 135
<b>Tuotenumero</b>	<b>72511028.97V</b>

### varioCase L 84 suutinlokerikolla



- Kevyt ja laadukas huoltosalkku suutinsäkkeellä ja pienislaatikoilla varustettuna
- Polttimien suuttimien turvalliseen ja selkeään säilyttämiseen
- Helppo integroida bott vario3 -ajoneuvokalusteisiin ja bott-teollisuuskalusteisiin sivussa olevien ohjauskiskopidikkeiden avulla
- Turvallinen, sillä salkku lukittuu automaattisesti, kun kansi suljetaan
- Kantokuorma: 20 kg
- Materiaali: anodisoitu alumiini

Seloste	varioCase L 84
Kokoonpano	Suutinsäke, 2 pienosien säilytyslaatikkoa ja työkalulaatikko
Mitat L x S x K [mm]	508 x 337 x 84
<b>Tuotenumero</b>	<b>72511030.97V</b>

perfo

Järjestys työpaikalla

Työkalut ja pienosat  
helposti saatavilla

Yksi järjestelmä –  
alkuperäinen



## Käyttötarpeiden mukainen järjestys

perfo-reikälevyjärjestelmämme huolehtii tehokkuudesta ja järjestyksestä työpisteessä. Työkalut ja pienosat ovat järjestelmällisyyden ansiosta helposti saatavilla. perfo on yhtenäinen järjestelmä, johon kuuluu lukemattomia erilaisia koukkuja ja työkalunpidikkeitä.

bott vario3 ajoneuvovaruusteissa perfo-rei'itys on päätyrunkoissa vakiona. Lisäksi voidaan ajoneuvon sisäverhous tai ajoneuvon väliseinät toimittaa perfo-rei'ityksellä.

perfo-reikälevyt voi yhdistää myös cubio-kaappeihin ja työpajavaunuihin. perfo-reikälevymme soveltuvat erinomaisesti asennettavaksi seinään tai työpöytään. Myös vapaasti seisovat perfo-telineet ja perfo-mobilet tarjoavat monia mahdollisuuksia työkalujen, tarvikkeiden ja materiaalien joustavaan sijoittamiseen.

## perfo Pulloteline

- Pulveripinnoitettu teräspelti, antrasiitinharmaa (RAL 7016)
- Kaksi pidikettä, Ø enintään 70 mm

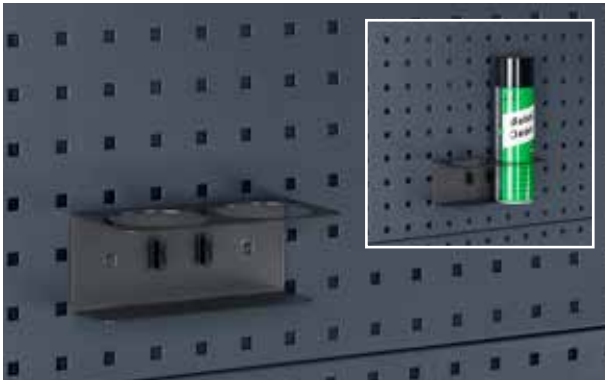

Pakkausmäärä	1
Mitat L x S x K [mm]	175 x 87 x 70
<b>Tuotenumero</b>	<b>14021053.19V</b>

## perfo Laajennettu koukku

- Leveällä aluslevyllä
- Korotettu koukunpää (35 mm)

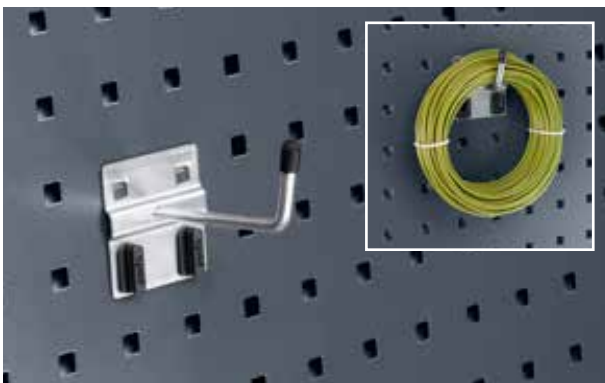

Pakkausmäärä	5	5	5
Mitat L x S x K [mm]	60 x 25 x 60	60 x 50 x 60	60 x 75 x 60
<b>Tuotenumero</b>	<b>14001117</b>	<b>14001119</b>	<b>14001121</b>

## perfo Vedenjakeluyksikkö

- Tilavuus 12 litraa
- Laskuhana kanisterin pohjassa
- Alumiiniteline ja kiinnityshihna



Pakkausmäärä	1
Mitat L x S x K [mm]	370 x 185 x 375
<b>Tuotenumero</b>	<b>63003059.19V</b>

## perfo Paperirullateline, itsestään lukittuva

- Paperirullille, joiden leveys enintään 260 mm ja Ø 280 mm
- Sisältää yhden paperirullan



Versio	Paperirullapidin	Paperirulla
Pakkausmäärä	1	12
Mitat L x S x K [mm]	315 x 185 x 180	200 x 130 x 130
<b>Tuotenumero</b>	<b>63003058.19V</b>	<b>63003074.90V</b>



### perfo Koukkusarjat



- Sisältö
- 2 koukkua T 50 mm
- 2 koukkua T 75 mm
- 2 koukkua plus T 50 mm
- 2 koukkua plus T 75 mm
- 2 kaksoiskoukkua 75 mm
- 1 kaarikoukku 100 mm
- 1 pyörökiinnike 40 mm
- 1 pyörökiinnike 60 mm
- 1 asennusvain

Tuotenumero

14030215

### perfo Rei'itetyt paneelit

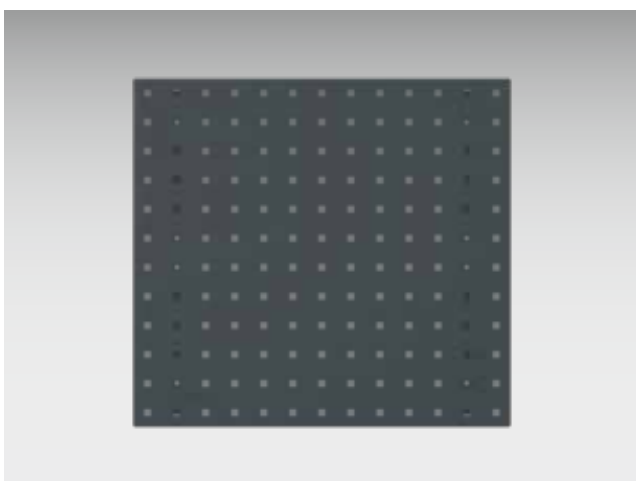

- Erittäin tukeva taitettujen reunojen ansiosta
- Takasivulla lisävahvistusprofiilit
- Reiät: 9,2 x 9,2 mm, reikien väli: 38,1 mm
- Työkalupitimien kiinteä liitäntä kannatinlevyyn
- Rasterimitta säilyy myös silloin, kun useita levyjä yhdistetään toisiinsa

Mitat L x S x K [mm]	495 x 13 x 457	991 x 13 x 457	1486 x 13 x 457	1981 x 13 x 457
Tuotenumero	14025115.19	14025117.19	14025118.19	14025119.19

bottTainer

Varkaussuoja

Nopea ja ergonominen  
käytettävyys

Optimaalinen  
säilytystilan organisointi



## Säilytystilajärjestelmät lava-autoon

bottTainer soveltuu erinomaisesti säilytystilajärjestelmäksi ja kuorman kiinnitykseen avoimella kuormatasolla. Jaoteltujen säilytyslokeroiden avulla tiedät aina tarkkaan, missä laitteesi ovat. Tarvikkeesi ja työkalusi ovat aina nopeasti ja ergonomisesti saatavilla. Siitä huolehtivat sisällä olevat vetolaatikot, jotka on varmistettu ja suojattu ovilla tai säleovilla.

bottTrainer on erittäin vakaa kestävän kehysrakenteen ansiosta. Tiivisteet huolehtivat siitä, että roiskevesi ei pääse kastelemaan laitteitasi ja ne pysyvät kuivina. Kestävä lukot suojaavat kuljettamasi tavarat varkailta. Voit valita monista valmiiksi kootuista bottTrainer vaihtoehtoista. Tai voit tilata meiltä yksittäisesti omien toiveidesi mukaisesti kootun bottTrainerin.



### Vakaus

- Erittäin vakaa vankan kehysrakenteen ansiosta
- Rasitusta kestävät pinnat: sivut ja pohjat sinkittyä teräspeltiä
- Runko reunasuojaprofiileilla

### Järjestys ja mukavuus

- Optimaalinen säilytyspaikkajärjestelmä bott vario järjestelmäosien asennuksella
- Vetolaattikojen jakajat selkeälle pienten osien säilytykselle
- Tärkeiden laitteiden nopea saatavuus sivuovien, rullaovien ja sisäovien kautta tarvitsematta nousta kuorma-autoon

### Monipuolisuus

- Monipuoliset mallit, joissa kuvioitu alumiinikansi tai alumiininen rullaovi
- Erilaiset säilytystilavaihtoehdot ja konfiguraatiot
- Yksilöllinen kokoonpano mahdollinen valmiiden kokonaisvaihtoehtojen lisäksi

### Suoja ja turvallisuus

- Helppo kiinnitys lavalle
- Hyvä sää- ja roiskevesisuojaus työkaluille ja materiaaleille
- Kuljetettavien tavaroiden varkaussuojaus lukittavilla kaksipistelukoilla
- Jalat suojaavat varmasti seisovalta vedeltä

### bottTainer kääntyvällä kannella

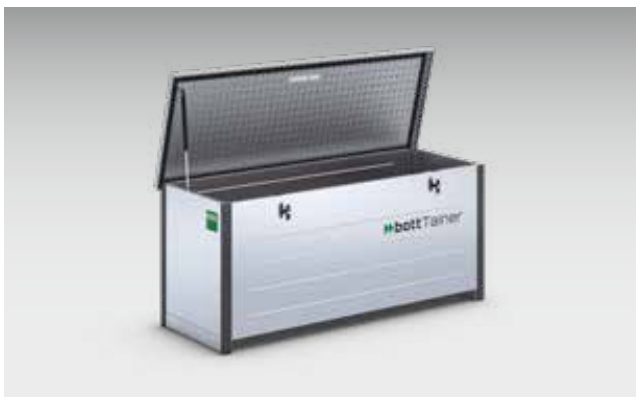

- Kansi luistamatonta alumiinista uralevyä
- Kaasupainejousi kannen avoinna pitoon
- Kuljetettavien tavaroiden turvallinen kuljetus vankkojen lukkojen kaksinkertaisella lukituksella

Ulkomitat L x S x K mm	1750 x 650 x 760	1930 x 650 x 760
Kantokuorma kg	200	200
Paino kg	63	69
<b>Tuoteno</b>	<b>60020001.51M</b>	<b>60020002.51M</b>

### bottTainer kääntyvällä kannella ja välipohjalla



- Kansi luistamatonta alumiinista uralevyä
- Varustettu kaksiosaisella, irrottavalla välipohjalla
- Kaasupainejousi kannen avoinna pitoon
- Kuljetettavien tavaroiden turvallinen kuljetus vankkojen lukkojen kaksinkertaisella lukituksella

Ulkomitat L x S x K mm	1750 x 650 x 760	1930 x 650 x 760
Kantokuorma kg	300	300
Paino kg	71	77
<b>Tuoteno</b>	<b>60020003.51M</b>	<b>60020004.51M</b>

### bottTainer väljakaja välipohjalle

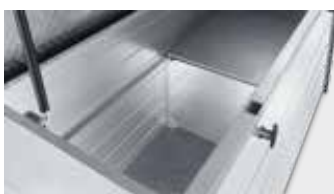

- Väljakaja asetettavaksi välipohjan ylle

<b>Tuoteno</b>	<b>63001110.98V</b>
----------------	---------------------



## bottTainer ovilla ja välipohjilla



- Kansi luistamatonta alumiinista uralevyä
- Mahdolliset mallit:
- Vasemmalla ja oikealla molemmilla puolilla yksi korkea ovi tai kummallakin puolella kaksi päällekkäin olevaa ovea kestävillä lukoilla
- Välipohja ruuvikiinnityksellä tasojen välissä
- Kansi avattavissa myös lavan laitojen ollessa suljettuina
- Alempi lokero varustettavissa vetolaatikoilla
- sis. väljakajan ylemmän lokeron jakamiseksi

Vetolaatikko-sarja*	Raskas kuorma 70 kg	Raskas kuorma 50 kg
Mitat L x S x K mm	1x 175x540 / 1x 300x540	1x 175x795 / 1x 300x795
<b>Artikel-Nr.</b>	<b>60022011.19M</b>	<b>60022012.19M</b>

Ulkomitat L x S x K mm	1750 x 630 x 1130	1750 x 630 x 1130	1930 x 630 x 1130	1930 x 630 x 1130
Malli	4 ovella	2 ovella	4 ovella	2 ovella
Kantokuorma kg	300	300	300	300
Paino kg	99	98	106	105
<b>Tuotenro</b>	<b>60022001.51M</b>	<b>60022003.51M</b>	<b>60022002.51M</b>	<b>60022004.51M</b>

## bottTainer rullaovella



- Säänkestävä ja lukittava rullaovi kestävästä alumiinista
- Nopea pääsy koko tavaratilaan



Ulkomitat L x S x K mm	1365 x 710 x 910
Malli	Hylly laskeutuvalla etulevyllä, bottBox-hylly bottBox-laatikoilla
Paino kg	76
<b>Tuotenro</b>	<b>60021011.51M</b>



### bottTainer nostosilmukat



- 4 nostosilmukkaa nopeaan liikkuvaan kuljetukseen
- Pulveripinnoitettu
- Väri: pikimusta (RAL 9005)
- Sisältää kiinnitystarvikkeet

Tuotenro

90099590.63

### bottTainer trukkialusla



- Trukkialusla nopeaan liikkuvaan kuljetukseen
- sinkitty
- sis. kiinnitysetin

bottTrainerille	kannella	rullaovilla
Mitat S x K mm	650 x 130	710 x 130
<b>Tuotenro</b>	<b>60020018.51M</b>	<b>60021006.51M</b>

**bott kevyt kuorma-auton säilytystila**



- Asennettavaksi lavalle nopeaan ja yksinkertaiseen kuormankiinnittämiseen
- Lapioiden, harjojen ja muiden työkalujen kuljetukseen
- Leveys säädettävissä 1700 - 2136 mm, sen vuoksi sopii lähes kaikkiin kevyt kuorma-autoihin
- säänkestävä rakenne kestävästä alumiinisesta uralevystä, sulkeutuu lavan sivulaidat suljettaessa kummaltakin puolelta



Malli	Lavalaatikko	Kiinnitystarvikkeet
Mitat L x S x K mm	1700 - 2136 x 622 x 382	
<b>Tuotenro</b>	<b>60020029.98V</b>	<b>90099667</b>

**Kuormansidontakankaat kevytkuorma-autoille**



- Kuormansidontaan lavalla
- Sopii erityisen hyvin irrallisen tai hankalan muotoiselle tavaralle
- Varkaussuoja läpinäkymättömän kankaan ansiosta
- testattu VDI 2700 mukaan
- Kuormitettavuus 200 daN
- Väri: antrasiitinharmaa
- 4 kangasmittaa kaikkiin yleisiin lavakokoihin
- sis. kiinnityssilmukat laidoille



Kevyt kuorma-auton pituus	2100-2650	2650-3200	3200-3750	3750-4300
Malli kangas	S	M	L	XL
<b>Tuotenro</b>	<b>62627015.19V</b>	<b>62627016.19V</b>	<b>62627017.19V</b>	<b>62627018.19V</b>



*„Voit säilyttää kaikki työkalusi turvallisesti bottTainerissa. Sinulla on kuorma-autossasi aina kaikki mukana, mitä tarvitset työmaalla. Kaikki tarvikkeet säilyvät kuivina ja puhtaina. Lisäksi se on lukittu, joten varkailla ei ole mitään mahdollisuuksia.“*





Jos sinulla on kysyttävää bott-tuotteista tai haluat tehdä tilauksen puhelimitse,  
bott työntekijät auttavat sinua mielellään:  
**010 505 2575**

Tai lähetä tiedustelusi sähköpostitse osoitteeseen: **[asiakaspalvelu@hyotyajoneuvokeskus.com](mailto:asiakaspalvelu@hyotyajoneuvokeskus.com)**

**[www.bott.fi](http://www.bott.fi)**

HYÖTYAJONEUVOKESKUS, Viilaajankatu 2, 15520 Lahti

Puhelin: 010 505 2575