

bott vario3

Mercedes-Benz autoosi

bott

Innovatiivisia
järjestelmäratkaisuja



Kevyt
alumiinirakenne

Ajoneuvokalusteet

bott vario3

Yhtä yksilöllinen kuin toimialasi.

Huoltoteknikko



Asentaja



Ajoneuvokannasta vastaava päällikkö



Kattoasentaja



Sähköasentaja



Rakennustyöläinen



Puuseppä



Maalari



Kaksi merkkiä – Yksi järjestelmä

Hankkimasi Mercedes-Benz auton mallista riippumatta tarjoamme siihen täydellisen ratkaisun bott vario3 ajoneuvokalusteilla. Kiinnityspisteet on tarkkaan sovitettu Mercedes-Benz eri varustuksiin. Takaamme sinulle optimaalisen suunnittelun, turvallisen asennuksen ja täydellisen purkamisen. Saat meiltä yleiskatsauksen jo valmiiksi ko-koonpannuista moduuleista sekä yksilöllisen suunnittelun omaan Mercedes-Benz autoosi.

Lisäksi esittelemme sinulle laajan valikoiman sopivia lisävarusteita, kuorman kiinnitysosia ja sijoitus- ja säilytysjärjestelmiä.

bott vario3 ajoneuvokalusteet ja Mercedes-Benz yhdistettynä.

Mercedes-Benz
VanSolution Partner

Sinun toiveesi – Meidän suunnitelmamme

Joustava moduulirakenne

Yksilölliset suunnitelmat

Käytännön tarpeet
huomioon
ottava suunnittelu

Tavaratilan järjestäminen



Yksilöllistä ja käytännöllistä

Voit suunnitella yhdessä asiantuntevien bott-suunnittelijoiden kanssa yksilölliset bott vario3 -ajoneuvokalusteet. 3D-visualisoinnin avulla voit saada heti kuvan uusista kalusteistasi

– ja tarvittaessa tarkastella erilaisia vaihtoehtoja ja muuttaa niitä. bott-tiimi toteuttaa kaiken käytännössä tarkkaan tarpeesi huomioon ottaen. Suunnittelu aloitetaan vaatimustesi tarkalla analyysillä. Siinä yhteydessä tarkastamme laitteesi ja varusteesi, jotka sinulla on päivittäin töitä tehdessäsi oltava mukana.

Analyysin pohjalta pätevät bott-suunnittelijat laativat ajoneuvokalustesuunnitelman. bott vario3 -ajoneuvokalusteiden modulaarinen rakenne mahdollistaa täydellisesti tarpeitasi vastaavan kokoonpanon. Kaikki työkalut ja materiaalit voidaan sijoittaa tarkasti sinne, mistä ne ovat helposti saatavilla. Näin mobiili työpaikasi helpottaa optimaalisesti päivittäisten tehtäviesi suorittamista.

Tuotevalikoimat

Ajoneuvokantaan liittyvät
palvelut

Täyden palvelun käsittely

Yhteistyö ajoneuvovalmistajien
kanssa

Rahoitusneuvonta

Resurssien taloudellinen
käyttö



Järjestelmätoimittajasi

Olet hankkinut Mercedes-Benz hyötyauton. Tällä valinnalla olet saanut myös täydelliset edellytykset bott vario3 ajoneuvokalusteiden asennukselle.

Työskentelemme kiinteässä yhteistyössä autonvalmistajien kanssa siten, että kalustemme sopivat tarkkaan Mercedes-Benz kaikkiin hyötyautomalleihin. bott vario3 rakenneosat ovat sekä mitoiltaan että kiinnityspisteiltään tarkkaan sovitettu ajoneuvosi varusteisiin. Tällä tavoin voit hyödyntää säilytystilat parhaalla mahdollisella tavalla. Lisäksi turvallinen asennus takaa turvalli-

sen käytön liikenteessä ja onnettomuuden sattuessa optimaalisen törmäyssuojan. Tämä pätee sekä valmiiksi koottuihin moduuleihin että yksilöllisiin kalusteisiin, jotka suunnittelemme tarkkaan tarpeidesi mukaisesti. Näin hyötyajoneuvosi ja bott vario3 ajoneuvokalusteiden yhdistelmästä tulee täydellisesti yhteensopiva järjestelmä.

Törmäystesti hyväksytty

Kuljettajan ja kuorman
turvallisuus

ECE R44 standardin
vaatimukset täytetty

50 km/h törmäysnopeus

bott vario3 -ajoneuvokalusteet täyttävät aina näiden testien tiukat vaatimukset. Tulokset osoittavat, että kuljettaja ja etumatkustaja voivat tositilanteessa luottaa bott vario3:een.

Tästä pääset törmäystestiin.

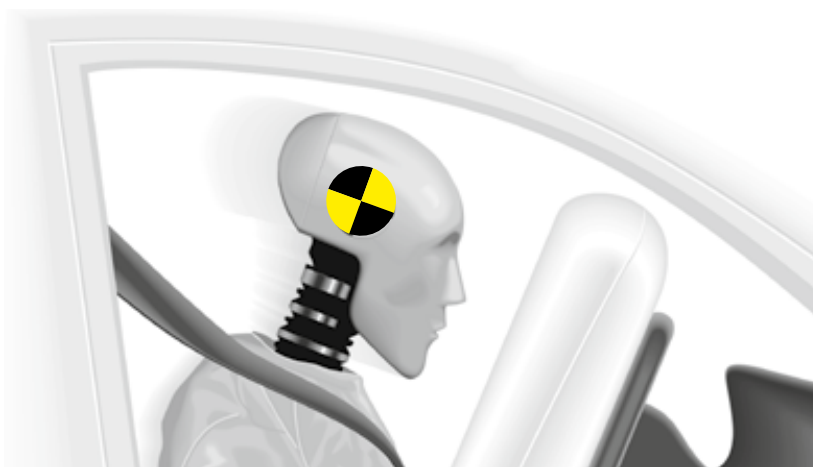

Testattua turvallisuutta

Olemme testanneet, kuinka turvallisia bott vario3 -ajoneuvokalusteesi ovat sinulle ja työntekijöillesi. Riippumattomat asiantuntijat suorittavat testit ajoneuvolle täydellä kuormalla. Rakennesi kuormitukset vastaavat kuormituksia, jotka ilmenevät vakavissa liikenneonnettomuuksissa.

Törmäystesteissä simuloidaan ajoneuvon törmäyksiä esteeseen 50 km/h nopeudella – ECE R44 ohjeiden mukaisesti. bott vario3 -ajoneuvokalusteet täyttävät ja jopa ylittävät näiden testien tiukat vaatimukset.

Tositilanteessa voit täydellisesti luottaa bott vario3 -ajoneuvokalusteisiin.

Testeissä kiinnitetään erityistä huomiota korin kiinnityspisteisiin alustassa ja ajoneuvon seiniin. Tärkeä on myös koko ajoneuvokalustuksen rakenne. Testit osoittavat selvästi, miten se pystyy vastaanottamaan kohdistetun väännön aiheuttamat suunnattomat voimat. Kiinnitämme erityistä huomiota myös kaikkiin osiin, jotka voivat liikkua. Säilytysyksiköistä ei putoa mitään ulos ja laatikot pysyvät aina kiinni.

Perusvarusteet

Vankka korinsuojaus

Monipuolinen kiinnitys
kuormien varmistamiseen

Helposti puhdistettava
kuormatila



Kuormatilan suojausratkaisu

bottin tarkasti sopiva perusrakenne suojaa kuormatilaa kulumiselta päivittäisessä käytössä ja säilyttää ajoneuvosi arvon pitkällä aikavälillä. Siihen kuuluu alusta, seinäverhoukset ja haluttaessa myös sisäkatto. bott vario -lattialevy kiinnitetään pitävästi hyötyajoneuvoosi. bott vario -lattialevyn pinnoite on luistamaton, joten voit seisoa aina vakaasti sen päällä – myös märissä sääolosuhteissa. Kuormatilan seinäverhous suojaa maalipintaa ja säilyttää ajoneuvosi arvon.

Seinäverhouksemme ovat saatavana erilaisista materiaaleista valmistettuina: kierrätysmuovista tai alumiinista perfo-rei'ityksellä työkalupitimille.

Kuormatilasi verhous viimeistellään sisäkatolla. Siihen voidaan käytännöllisesti integroida kiinnityskiskot kiristystangoille – sekä LED-valaisimet. Kuormatilan laaja-alainen sisävalaistus helpottaa työntekoa pimeinä aikoina.

Pohjalevyt

bott vario pohjalevyt



- Kevyet ja kosteutta hylkivät, 12 mm vahvuiset koivuvanerilevyt
- Yläpuoli: Kestävä ja liukastumisen estävä bott-koristepinnoite muovikalvosta
- Alapuoli: Muovikalvopinnoite sileällä pinnalla
- Reunat: profiloituneet, kosteutta hylkivät, väriltään harmaat ja ovalueella reunasuojat alumiinia
- Pohjalevyihin, joissa on kiinnityskiskot, on aina asennettuna reunasuojat
- Haitta-ainepäästöluokka E1 EN 717-2 mukaisesti / Liukueste R10, Taber-arvo > 500
- Sisältää kiinnitystarvikkeet
- Yleensä helppo asennus kuormansidontalenkeillä

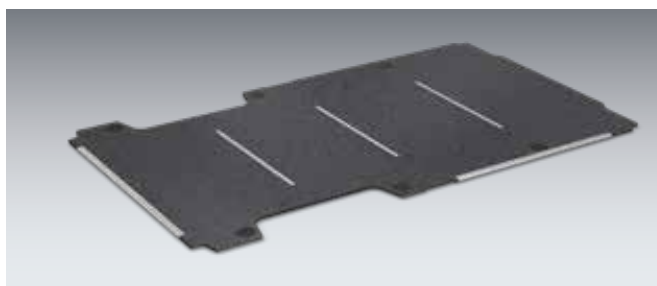

bott vario pohjalevyt poikittaisilla kiinnityskiskoilla

- Ovalueella alumiiniset reunasuojat
- Kiinnityskiskot ovat suoraan kattokaaren alapuolella
- Irrotettavien muovisten peitesuojien avulla ajoneuvonpuoleisiin kiinnityspisteisiin pääsee helposti käsiksi ja kuormatilan puhdistaminen helpottuu

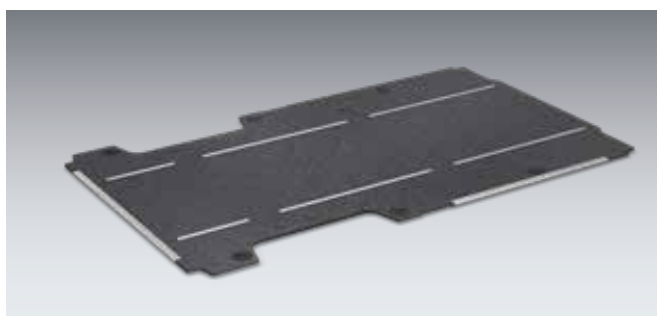

bott vario pohjalevyt pitkittäisillä kiinnityskiskoilla

- Ovalueella alumiiniset reunasuojat
- Kiinnityskiskojen välinen etäisyys on 880 mm, pyynnöstä ovat muut etäisyydet mahdollisia
- Irrotettavien muovisten peitesuojien avulla ajoneuvonpuoleisiin kiinnityspisteisiin pääsee helposti käsiksi ja kuormatilan puhdistaminen helpottuu

bott vario alusta eri malleina

Malli	Citan L1	Citan L2			
Mallivuosi	2021	2021			
Akseliväli	2716	3100			
ilman astinreunasuojaa	11320591	11320592			
astinreunasuojalla	11310591	11310592			
poikittaisilla kiinnityskiskoilla	11312591	11312592			
Poikittaisten kiinnityskiskojen lukumäärä	3	3			
pitkittäisillä kiinnityskiskoilla					

Malli	Vito L1	Vito L1 ⁴	Vito L2	Vito L2 ⁴	
Mallivuosi	2014	2014	2014	2014	
Akseliväli	3200	3200	3200 *	3200 *	
ilman astinreunasuojaa	11320156	11320397	11320157	11320398	
astinreunasuojalla	11310156	11310397	11310157	11310398	
poikittaisilla kiinnityskiskoilla	11312156	11312397	11312157	11312398	
Poikittaisten kiinnityskiskojen lukumäärä	2	2	3	3	
pitkittäisillä kiinnityskiskoilla	11321156	11321397	11321157	11321398	

Malli	Vito L3	Vito L3 ⁴			
Mallivuosi	2014	2014			
Akseliväli	3430	3430			
ilman astinreunasuojaa	11320158	11320399			
astinreunasuojalla	11310158	11310399			
poikittaisilla kiinnityskiskoilla	11312158	11312399			
Poikittaisten kiinnityskiskojen lukumäärä	3	3			
pitkittäisillä kiinnityskiskoilla	11321158	11321399			

Malli	Sprinter L1-FA	Sprinter L1-HA	Sprinter L2-FA	Sprinter L2-HA	
Mallivuosi	06/2018	06/2018	06/2018	06/2018	
Akseliväli	3259	3250	3924	3665	
ilman astinreunasuojaa	11320196	11320198	11320197	11320199	
astinreunasuojalla	11310196	11310198	11310197	11310199	
poikittaisilla kiinnityskiskoilla	11312196	11312198	11312197	11312199	
Poikittaisten kiinnityskiskojen lukumäärä	3	3	5	5	
pitkittäisillä kiinnityskiskoilla	11321196	11321198	11321197	11321199	

*Yliytksen kanssa **Double cab, ainaostaan lavakatteen kanssa a 1 Double cab 2 Asennus ilman pidikekuppeja lyhyempi lattiapaneeli, jossa aukko muovipäällysteelle takaoven aukossa FA = Etuveto HA = Takaveto
- Tukitankojen käyttö ei ole sallittua autoissa, joissa on super korkea muovinen katto

bott vario alusta eri malleina

Malli	Sprinter L2-tupla takarenkaat	Sprinter L3-HA	Sprinter L3-Supersingle	Sprinter L3-tupla takarenkaat	Sprinter L4-HA
Mallivuosi	06/2018	06/2018	06/2018	06/2018	06/2018
Akseliväli	3665	4325	4325	4325	4325*
ilman astinreunasuojaa	11320202	11320200	11320206	11320203	11320201
astinreunasuojalla	11310202	11310200	11310206	11310203	11310201
poikittaisilla kiinnityskiskoilla	11312202	11312200	11312206	11312203	11312201
Poikittaisten kiinnityskiskojen lukumäärä	5	6	6	6	7
pitkittäisillä kiinnityskiskoilla	11321202	11321200	11321206	11321203	11321201

Malli	Sprinter L4-Supersingle	Sprinter L4-tupla takarenkaat			
Mallivuosi	06/2018	06/2018			
Akseliväli	4325*	4325*			
ilman astinreunasuojaa	11320207	11320204			
astinreunasuojalla	11310207	11310204			
poikittaisilla kiinnityskiskoilla	11312207	11312204			
Poikittaisten kiinnityskiskojen lukumäärä	7	7			
pitkittäisillä kiinnityskiskoilla	11321207	11321204			



Tilaa vievät esineet voit varmistaa kuormatilassa parhaiten kiristystankojemme avulla. Ne on helppo sovittaa ja kiinnittää muutamilla kädenliikkeillä. Joko pysty- tai vaakasuunnassa. Tähän tarvittavat kiinnityskiskot on liitetty bott vario3 ajoneuvokalusteisiin. Kun kiristystankoja ei tarvita, ne voi säilyttää tilaa säästävästi erikoispidikkeissään.



„bott-pohjalevyt sopivat tarkasti pakettiautoosi. Niiden päällä on turvallista liikkua märilläkin kengillä. bott on liittännyt pohjalevyihin suuren määrän kiinnityskiskoja. Siten voit kiinnittää pohjalevyihin helposti ja kaikkialle kiinnityshihnoja. Myös silloin kun tavarat ovat hankalasti käsiteltäviä eikä niitä ole helppo kiinnittää.“



Hyötyajoneuvojen valmistajien tehtaalla suunnittelemat pakettiauton kuormatilan kiinnityspisteet ovat bott vario3 ajoneuvokalusteiden kanssa yhä edelleen käytettävissä.



Kaasupulloja pakettiautossa kuljetettaessa on ilmanvaihto määritelty lakisääteisesti.

Me toteutamme ilmanvaihdon ammattimaisesti ja turvallisesti.



Jotta bott vario pohjalevyt eivät vahingoittuisi kuormia lastattaessa ja purettaessa, olemme vahvistaneet ne ovalueella reunasuojilla.

Sisäseinäverhous



bott vario protect sisäseinäverhous

- Sovitustarkka seinäverhoilu kierrätettävästä polypropeenista
- Ontelolevyt, paksuus 4 mm, toisella puolella strukturoitu pinta
- Väri: vaaleanharmaa (RAL 7035)
- UV-kestävä, kevyt, ei ruostu eikä lahoa, kemikaalinkestävä
- Erittäin kevyt ja helppo puhdistaa
- Sisältää kiinnitystarvikkeet

ajoneuvoille, joissa on
liukuovi oikealla puolella

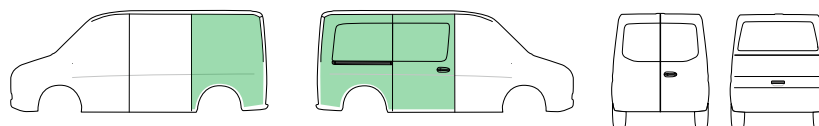

ajoneuvoille, joissa on
liukuovet oikealla puolella ja takaovet

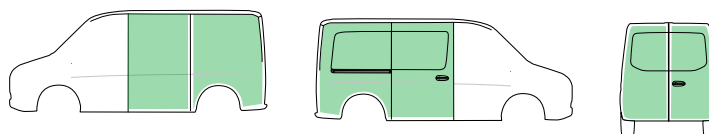

ajoneuvoille, joissa on
liukuovet oikealla puolella ja takaluukku

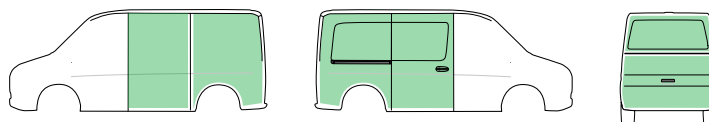

bott vario protect sisäseinäverhous



Malli	Citan L1	Citan L2			
Mallivuosi	2021	2021			
Akseliväli	2716	3100			
ajoneuvoille, joissa on liukuovi oikealla puolella	12225389.95	12225394.95			
ajoneuvoille, joissa on liukuovi oikealla puolella ja takaovet	12225390.95	12225395.95			
ajoneuvoille, joissa on liukuovet oikealla puolella ja takaluukku	12225391.95	12225396.95			

Malli	Vito L1	Vito L2	Vito L3		
Mallivuosi	2014	2014	2014		
Akseliväli	3200	3200 *	3430		
ajoneuvoille, joissa on liukuovi oikealla puolella	12225212.95	12225215.95	12225218.95		
ajoneuvoille, joissa on liukuovi oikealla puolella ja takaovet	12225213.95	12225216.95	12225219.95		
ajoneuvoille, joissa on liukuovet oikealla puolella ja takaluukku	12225214.95	12225217.95	12225220.95		

Malli	Sprinter L1-H1-FA	Sprinter L1-H2-FA ¹	Sprinter L2-H1-FA	Sprinter L2-H2-FA ¹	Sprinter L1-H1-HA
Mallivuosi	06/2018	06/2018	06/2018	06/2018	06/2018
Akseliväli	3259	3250	3924	3924	3250
ajoneuvoille, joissa on liukuovi oikealla puolella	12225328.95	12225331.95	12225334.95	12225337.95	12225320.95
ajoneuvoille, joissa on liukuovi oikealla puolella ja takaovet	12225329.95	12225332.95	12225335.95	12225338.95	12225324.95

Malli	Sprinter L1-H2-HA ¹	Sprinter L2-H1-HA	Sprinter L2-H2-H3-HA ¹	Sprinter L3-H2-H3-HA ¹	Sprinter L4-H2-H3-HA ¹
Mallivuosi	06/2018	06/2018	06/2018	06/2018	06/2018
Akseliväli	3250	3665	3665	4325	4325 *
ajoneuvoille, joissa on liukuovi oikealla puolella	12225321.95	12225316.95	12225317.95	12225322.95	12225323.95
ajoneuvoille, joissa on liukuovi oikealla puolella ja takaovet	12225325.95	12225318.95	12225319.95	12225326.95	12225327.95

* ulkoneva ** korkeakattoisissa mallissa verhoilu koko korkeudelta
Tuotenumerot pyynnöstä ajoneuvoihin, joissa on 2 liukuovea

Sisäseinäverhous



bott vario protect plus sisäseinäverhous

- Sovitustarkka seinäverhoilu 1 mm vahvuisesta alumiinista
- Kevyt ja erittäin iskunkestävä
- Perfo-rei'ityksellä perfo-koukkujen ja perfo-kiinnikkeiden kiinnittämiseen
- Sisältää kiinnitstarvikkeet

ajoneuvoille, joissa on
liukuovi oikealla puolella

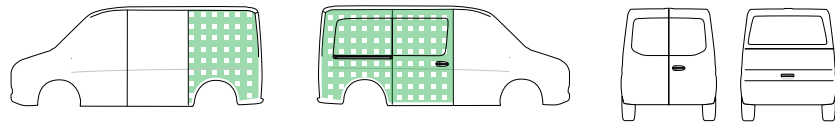

ajoneuvoille, joissa on
liukuovet oikealla puolella ja takaovet

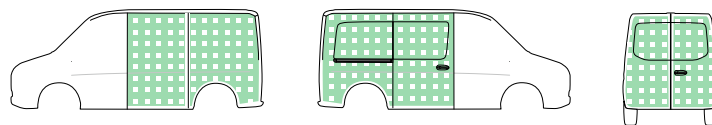

ajoneuvoille, joissa on
liukuovet oikealla puolella ja takaluukku

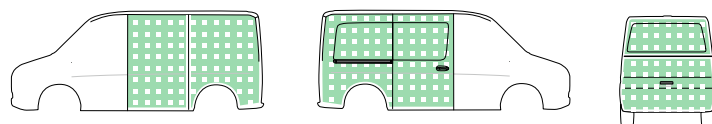

bott vario protect plus sisäseinäverhous



Malli	Citan L1	Citan L2			
Mallivuosi	2021	2021			
Akseliväli	2716	3100			
ajoneuvoille, joissa on liukuovi oikealla puolella	12225389.98	12225294.98			
ajoneuvoille, joissa on liukuovi oikealla puolella ja takaovet	12225390.98	12225295.98			
ajoneuvoille, joissa on liukuovet oikealla puolella ja takaluukku	12225391.98	12225296.98			

Malli	Vito L1	Vito L2	Vito L3		
Mallivuosi	2014	2014	2014		
Akseliväli	3200	3200 *	3430		
ajoneuvoille, joissa on liukuovi oikealla puolella	12225212.98	12225215.98	12225218.98		
ajoneuvoille, joissa on liukuovi oikealla puolella ja takaovet	12225213.98	12225216.98	12225219.98		
ajoneuvoille, joissa on liukuovet oikealla puolella ja takaluukku	12225214.98	12225217.98	12225220.98		

Malli	Sprinter L1-H1-FA	Sprinter L1-H2-FA ¹	Sprinter L2-H1-FA	Sprinter L2-H2-FA ¹	Sprinter L1-H1-HA
Mallivuosi	06/2018	06/2018	06/2018	06/2018	06/2018
Akseliväli	3259	3250	3924	3924	3250
ajoneuvoille, joissa on liukuovi oikealla puolella	12225328.98	12225331.98	12225334.98	12225337.98	12225320.98
ajoneuvoille, joissa on liukuovi oikealla puolella ja takaovet	12225329.98	12225332.98	12225335.98	12225338.98	12225324.98

Malli	Sprinter L1-H2-HA ¹	Sprinter L2-H1-HA	Sprinter L2-H2-H3-HA ¹	Sprinter L3-H2-H3-HA ¹	Sprinter L4-H2-H3-HA ¹
Mallivuosi	06/2018	06/2018	06/2018	06/2018	06/2018
Akseliväli	3250	3665	3665	4325	4325 *
ajoneuvoille, joissa on liukuovi oikealla puolella	12225321.98	12225316.98	12225317.98	12225322.98	12225323.98
ajoneuvoille, joissa on liukuovi oikealla puolella ja takaovet	12225325.98	12225318.98	12225319.98	12225326.98	12225327.98

* ulkoneva ** korkeakattoisissa mallissa verhoilu koko korkeudelta FA = Etuveto HA = Takaveto
Tuotenumerot pyynnöstä ajoneuvoihin, joissa on 2 liukuovea

Sisäseinäverhous

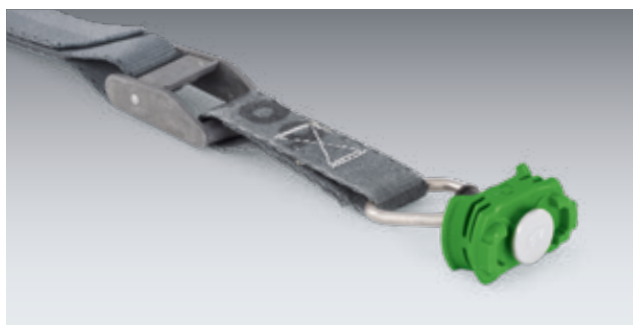
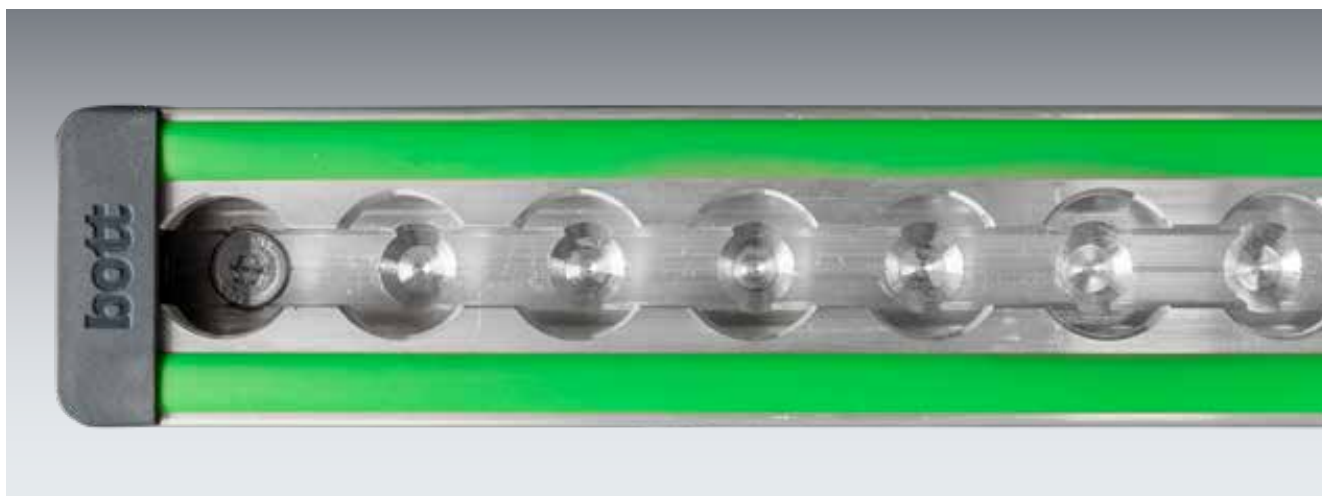

Sisäseinäverhoukset moduulirakenteisella seinäliitosjärjestelmällä (rail / prorail)

- bott vario protect sisäseinäverhoukset liitetyillä kuorman kiinnityskiskoilla Airline-Profi I:n kanssa
- bott vario ajoneuvokalusteiden kiinnitykseen tai kuorman kiinnityksen kiinnityshihnoilla ja lukoilla
- Voimien jakautuminen ajoneuvorakenteen pinnoille kiskojen liimauksella
- Kuorman kiinnityskiskot voi uudelleen varusteltaessa jättää ajoneuvon, jolloin ne lisäävät ajoneuvon arvoa
- Sisältää kiinnitystarvikkeet

bott vario protect rail

- kiinnityskisko keskellä



bott vario protect prorail

- kiinnityskisko keskellä ja ylhäällä



Sisäseinäverhous

bott vario protect rail sisäseinäverhous

ajoneuvoille, joissa on
liukuovi oikealla puolella

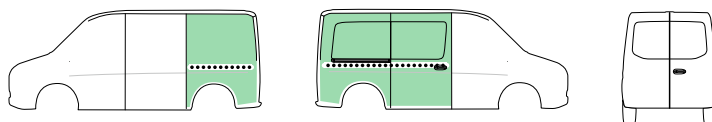

ajoneuvoille, joissa on
liukuovi oikealla puolella ja takaovet

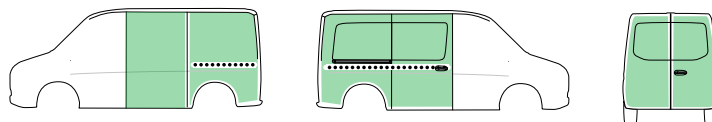

Malli	Sprinter L1-H1-FA	Sprinter L1-H2-FA ¹	Sprinter L2-H1-FA	Sprinter L2-H2-FA ¹	Sprinter L1-H1-HA
Mallivuosi	06/2018	06/2018	06/2018	06/2018	06/2018
Akseliväli	3259	3250	3924	3924	3250
ajoneuvoille, joissa on liukuovi oikealla puolella - Kiinnityskisko keskellä	12220328.95	12220331.95	12220334.95	12220337.95	12220320.95
ajoneuvoille, joissa on liukuovi oikealla puolella - Kiinnityskisko keskellä	12220329.95	12220332.95	12220335.95	12220338.95	12220324.95

Malli	Sprinter L1-H2-HA ¹	Sprinter L2-H1-HA	Sprinter L2-H2-H3-HA ¹	Sprinter L3-H2-H3-HA ¹	Sprinter L4-H2-H3-HA ¹
Mallivuosi	06/2018	06/2018	06/2018	06/2018	06/2018
Akseliväli	3250	3665	3665	4325	4325 *
ajoneuvoille, joissa on liukuovi oikealla puolella - Kiinnityskisko keskellä	12220321.95	12220316.95	12220317.95	12220322.95	12220323.95
ajoneuvoille, joissa on liukuovi oikealla puolella - Kiinnityskisko keskellä	12220325.95	12220318.95	12220319.95	12220326.95	12220327.95

* ulkoneva ¹Korkea kattomalli jossa täyskorkea seinäverhoilu FA = Etuveto HA = Takaveto Tuotenumerot Tuotenumerot pyynnöstä ajoneuvoihin, joissa on 2 liukuovea

Sisäseinäverhous

bott vario protect prorail sisäseinäverhous

ajoneuvoille, joissa on
liukuovi oikealla puolella

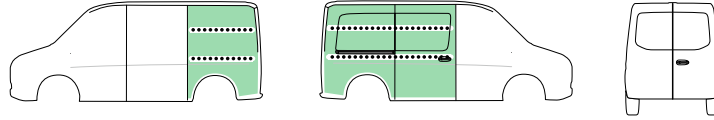

ajoneuvoille, joissa on
liukuovi oikealla puolella ja takaovet

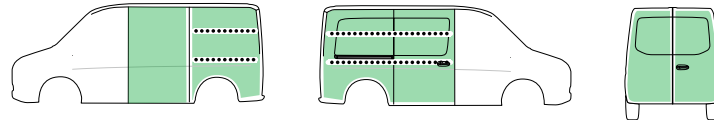

Malli	Sprinter L1-H1-FA	Sprinter L1-H2-FA ¹	Sprinter L2-H1-FA	Sprinter L2-H2-FA ¹	Sprinter L1-H1-HA
Mallivuosi	06/2018	06/2018	06/2018	06/2018	06/2018
Akseliväli	3259	3250	3924	3924	3250
ajoneuvoille, joissa on liukuovi oikealla puolella - kiinnityskisko keskellä ja ylhäällä	12221328.95	12221331.95	12221334.95	12221337.95	12221320.95
ajoneuvoille, joissa on liukuovi oikealla puolella - kiinnityskisko keskellä ja ylhäällä	12221329.95	12221332.95	12221335.95	12221338.95	12221324.95

Malli	Sprinter L1-H2-HA ¹	Sprinter L2-H1-HA	Sprinter L2-H2-H3-HA ¹	Sprinter L3-H2-H3-HA ¹	Sprinter L4-H2-H3-HA ¹
Mallivuosi	06/2018	06/2018	06/2018	06/2018	06/2018
Akseliväli	3250	3665	3665	4325	4325 *
ajoneuvoille, joissa on liukuovi oikealla puolella - kiinnityskisko keskellä ja ylhäällä	12221321.95	12221316.95	12221317.95	12221322.95	12221323.95
ajoneuvoille, joissa on liukuovi oikealla puolella - kiinnityskisko keskellä ja ylhäällä	12221325.95	12221318.95	12221319.95	12221326.95	12221327.95

* ulkoneva ¹Korkea kattomalli jossa täyskorkea seinäverhoilu FA = Etuveto HA = Takaveto Tuotenumerot Tuotenumerot pyynnöstä ajoneuvoihin, joissa on 2 liukuovea



Moduulirakenteisuus

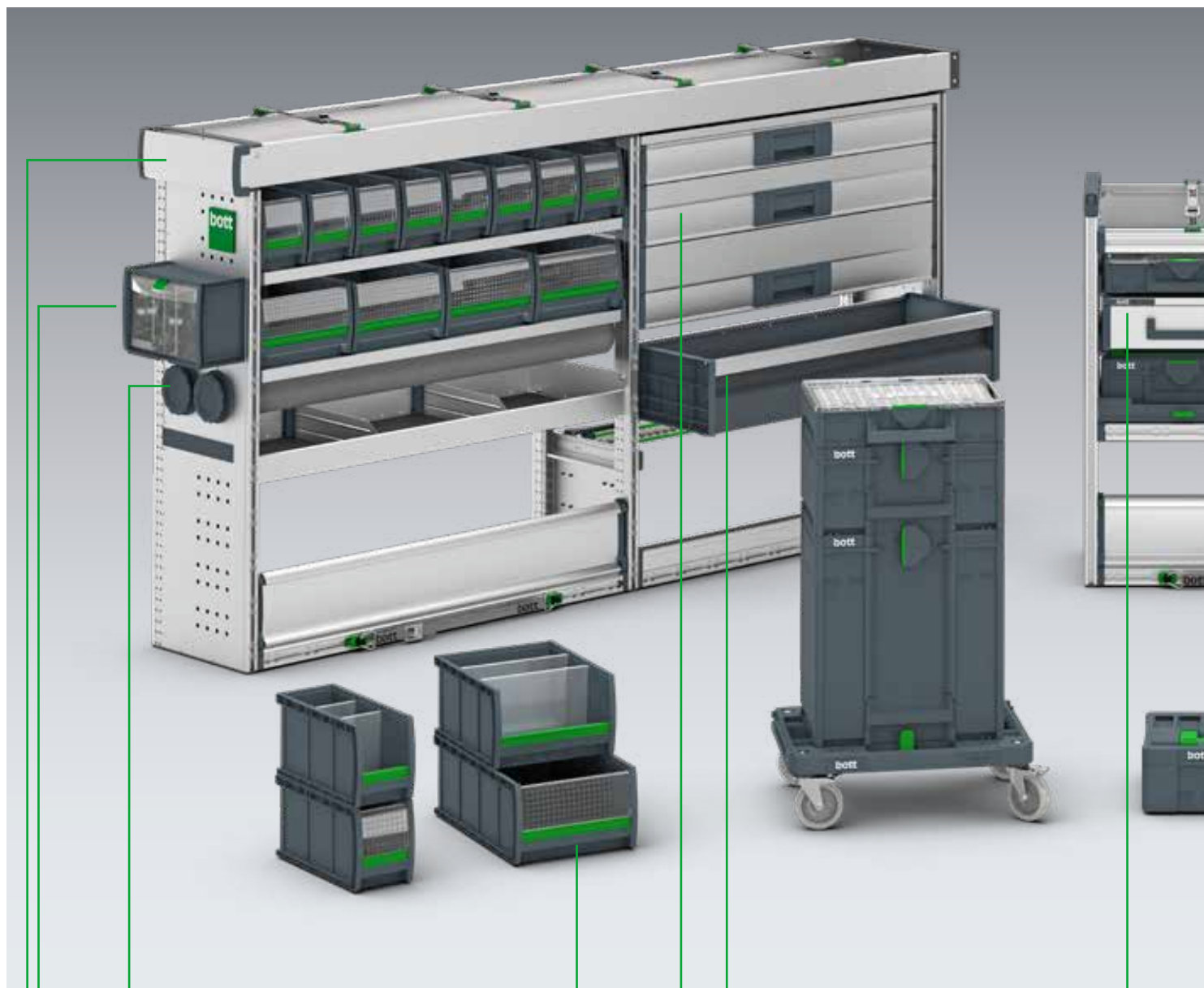

Pitkätavaran teline
pitkien ja raskaiden työkalujen
vaivattomaan kuljettamiseen



TiltBox
pienosien ja kulutusmateriaalien
käytännölliseen säilytykseen



Pitkätavaranhylly
putkien ja profiilien turvalliseen
säilytykseen



varioSlide
kevyet vetolaatikot suurella
hyötytilavuudella



Vetolaatikot
100 % teleskooppikiskoilla ja 70 kg
kuormitettavuudella



bottBox-laatikot
käytännölliset laatikot huoltoajoneuvon
ja työpajaan



bott vario3 V-Box
käytännöllinen säilytystila
metrimitoille



Systainer³
monipuolinen järjestelmäsalkku
2 leveydellä ja 6 korkeudella



Systainer³ Organizer
käytännölliset salkut pienosille,
yhteensopivat monien Systainer³ -
tuotteiden kanssa



varioCase
huoltosalkku kevyestä alumiinista ja
kestävästä teräspelistä



Käännetyt vetolaatikot
mahdollistavat ergonomisen käytön
ajoneuvon ulkopuolelta



**Hylly C-Lash
kiinnityshihnalla**
kuormat voi kiinnittää
vaivattomasti hyllyihin



Kuormien lukitusosat
mahdollistavat kaikilla
ajoneuvovarusteilla materiaalin ja
koneiden turvallisen kuljetuksen

Moduulipaketit



Mercedes-Benz
Sprinter

Mercedes-Benz
Citan

Moduulit kaikenkokoisille ajoneuvoille



Hyötyautoosi suunniteltuja bott vario3 ajoneuvokalusteiden moduuleja voidaan käyttää monipuolisesti säilytystilojen jakajina. Ne voi yhdistää täydellisesti toisiinsa työsi yksilöllisten tarpeiden mukaisesti. Kehittäjät ovat kiinnittäneet bott vario3 ajoneuvokalusteissa erityistä huomiota turvallisuuteen, toiminnallisuuteen ja käytettävissä olevan tilan optimaalisen hyödyntämiseen.

Mercedes-Benz
Vito

Citan P1

Akseliväli 2716 mm



bott vario3 Silver Package

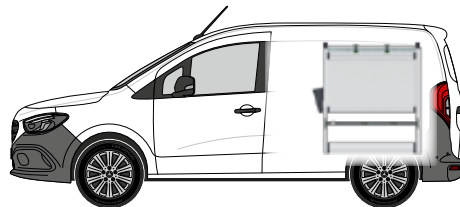
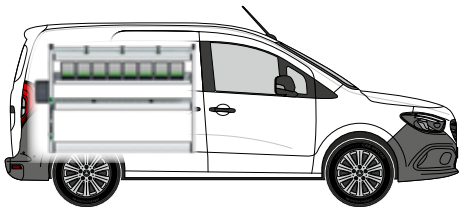



▪ Vasemman moduulin sisältö:

- 1 alumiinilokerikko liukuestomatolla, integroitu kuormausliina (-oo- / -C-) ja 3 kiinnityshihnaa (-C-)
- 1 bottBox-hylly 8 bottBox-laatikolla
- 1 alumiinilokerikko liukuestomatolla ja väljakajilla
- 1 pohjalokero integroidulla kuormausliinalla (-oo-)
- 2 sivuosaa integroidulla kuormausliinalla (-oo-)

▪ Oikean moduulin sisältö:

- 1 alumiinilokerikko liukuestomatolla, integroitu kuormausliina (-oo / -C-) ja 2 kiinnityshihnaa (-C-)
- 3 vetolaatikkoa raskaille kuormille liukuestomatolla
- 1 pohjalokero integroidulla kuormausliinalla (-oo-) ja alumiinisella laskeutuvalla etulevyllä

Vasen moduuli L x S x K [mm]	1262 x 376 x 950
Oikea moduuli L x S x K [mm]	814 x 376 x 950
Tuotenumero	70099086.19M
Asennussarja	73510067.51V

 -C- Lash Kaikki kuorman kiinnitystavat -C- Lash-kiinnityshihnalla.	TopLash -C- Kuorman kiinnitys hyllyihin.
 FrontLash -OO- Kuorman kiinnitys hyllyn etualueelle pysty- ja vaakasuunnassa. Yhteensopiva Airline-järjestelmän kanssa.	



Pakettiin sisältyvät lisätarvikkeet

- 1 asiakirjateline
- 1 kiinnityshihna kiinnikkeellä ja lukolla
- 1 TiltBox
- 1 kiinnityshihna C-Lash asennus

Citan P1

Akseliväli 2716 mm



bott vario3 Green Package

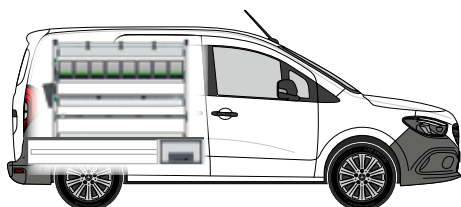

▪ **Vasemman moduulin sisältö:**

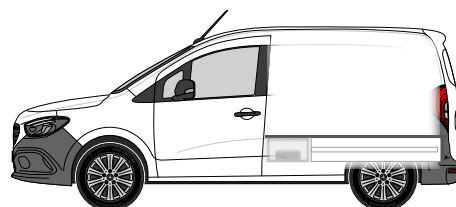

- 1 alumiinilokerikko liukuestomatolla, integroitu kuormausliina (-oo- / -C-) ja 3 kiinnityshihnaa (-C-)
- 1 bottBox-hylly 8 bottBox-laatikolla
- 1 alumiinilokerikko liukuestomatolla ja väljakajilla
- 1 pohjalokero integroidulla kuormausliinalla (-oo-)
- 2 sivuosaa integroidulla kuormausliinalla (-oo-)



▪ **Lattian alle asennettavan moduulin sisältö:**

- 3 vetolaatikkoa raskaille kuormille (70 kg) liukuestomatolla
- Korkeus 250 mm
- Vapaa säilytyspinta
- Suojattu varkaudelta, koska sijoitetut tarvikkeet eivät ole näkyvissä ulkopuolisille. Helppokäyttöinen liuku- ja takaovien kautta. Suuri säilytystilavuus. Lattian alle asennettavan moduulin voi tilata erikseen.

Vasen moduuli L x S x K [mm]	1150 x 376 x 850
Tuotenumero sis. moduulin lattian alle	70099087.19M
Asennussarja	73510067.51V
Tuotenumero moduuli lattian alle	70010055.19V

 -C- Lash Kaikki kuorman kiinnitystavat -C- Lash-kiinnityshihnalla.	TopLash -C- Kuorman kiinnitys hyllyihin.
 FrontLash -OO- Kuorman kiinnitys hyllyn etualueelle pysty- ja vaakasuunnassa. Yhteensopiva Airline-järjestelmän kanssa.	



Pakettiin sisältyvät lisätarvikkeet

- 1 asiakirjataline
- 1 kiinnityshihna kiinnikkeellä ja lukolla
- 1 TiltBox
- 1 kiinnityshihna C-Lash asennus

Vito P1

Akseliväli 3200 mm



bott vario3 Silver Package

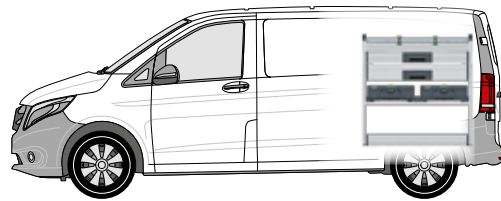
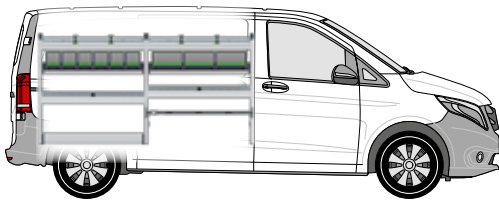



Vasemman moduulin sisältö:

- 2 alumiinilokerikkoa luistonestomatoilla, integroitu kuormanvarmistin (-C-) ja 4 kiinnityshihnaa (-C-)
- 2 bottBox-hyllytasoa 9 bottBox-laatikolla
- 2 alumiinilokerikkoa luistonestomatoilla ja väliseinillä
- 1 pohjalokero integroidulla kuormanvarmistimella (-oo-)
- 1 pohjalokero kiristyslukkohihnalla (-C-)
- 2 sivuosaa integroidulla kuormanvarmistimella (-oo-)

Oikean moduulin sisältö:

- 1 alumiinilokerikko luistonestomatolla, integroitu kuormanvarmistin (-C-) ja 2 kiinnityshihnaa (-C-)
- 2 vetolaatikkoa raskaille kuormille luistonestomatoilla
- 1 järjestelmätuen 1 Systainer³ M 187:llä ja 1 Systainer³ L 187:llä
- 1 pohjalokero integroidulla kuormanvarmistimella (-oo-)

Vasen moduuli L x S x K [mm]	1822 x 376 x 950
Oikea moduuli L x S x K [mm]	926 x 376 x 950
Tuotenumero	70099013.19M
Asennussarja	73510067.51V

	-C- Lash Kaikki kuorman kiinnitystavat -C- Lash-kiinnityshihnalla.		TopLash -C- Kuorman kiinnitys hyllyihin.
			FrontLash -OO- Kuorman kiinnitys hyllyn etualueelle pysty- ja vaakasuunnassa. Yhteensopiva Airline-järjestelmän kanssa.



Pakettiin sisältyvät lisätarvikkeet

- 1 asiakirjataline
- 1 kiinnityshihna kiinnikkeellä ja lukolla
- 1 TiltBox
- 1 kiinnityshihna C-Lash asennus

Mercedes-Benz

Vito P1

Akseliväli 3200 mm

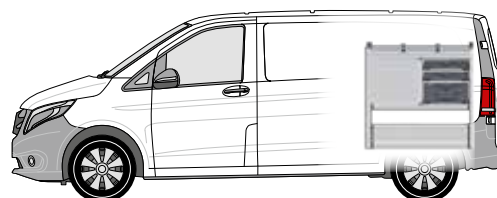
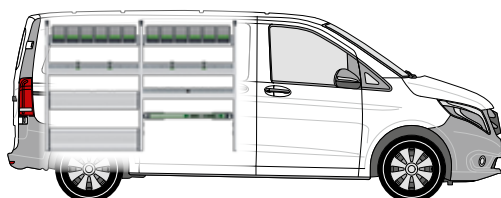
bott vario3 Green Package

Vasemman moduulin sisältö:

- 2 bottBox-hyllytasoja 12 bottBox-laatikolla
- 2 alumiinilokerikko liukuestomateriaalilla, integroidun kuorman varmistimen (-C-) ja 4 kiinnityshihnaa (-C-)
- 1 alumiinilokerikko luistonestomatolla ja väliseinillä
- 1 hyllytaso alumiinisilla kääntyvillä etulevyillä ja luistonestomatolla
- 1 pohjalokero integroidulla kuormanvarmistimella (-oo) ja alumiinisella kääntyvällä etulevyllä
- 1 kuormanvarmistussarja kiinnityshihnalla (-oo-)
- 3 sivuosaa integroidulla kuormanvarmistimella (-oo-)

Oikean moduulin sisältö:

- 1 alumiinilokerikko liukuestomateriaalilla, integroitu kuormanvarmistin (-C-) ja 2 kiinnityshihnaa (-C-)
- 3 vetolaatikkoa raskaille kuormille luistonestomatoilla
- 2 Systainer³ Organizer M 89, kummassakin 12 laatikkoa
- 1 Systainer³ M 187
- 1 pohjalokero integroidulla kuormanvarmistimella (-oo-) ja 2 alumiinisella kääntyvällä etulevyllä
- 2 sivuosaa integroidulla kuormanvarmistimella (-oo-)

Vasen moduuli L x S x K [mm]	1822 x 376 x 1250
Oikea moduuli L x S x K [mm]	926 x 376 x 950
Tuotenumero	70099014.19M
Asennussarja	73510067.51V

	-C- Lash Kaikki kuorman kiinnitystavat -C- Lash-kiinnityshihnalla.		TopLash -C- Kuorman kiinnitys hyllyihin.
	FrontLash -OO- Kuorman kiinnitys hyllyn etualueelle pysty- ja vaakasuunnassa. Yhteensopiva Airline-järjestelmän kanssa.		

Pakettiin sisältyvät lisätarvikkeet

- 1 asiakirjataline
- 1 kiinnityshihna kiinnikkeellä ja lukolla
- 1 TiltBox
- 1 kiinnityshihna C-Lash asennus

Vito P2

Akseliväli 3200 mm



bott vario3 Silver Package

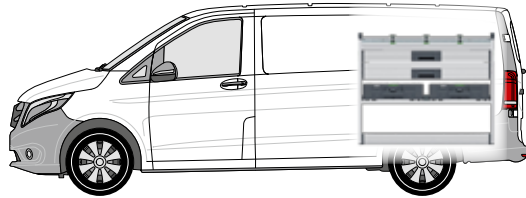
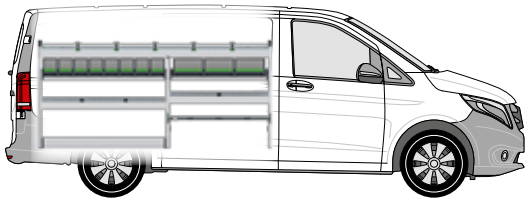

Vasemman moduulin sisältö:

- 1 alumiinilokerikko luistonestomatolla, integroitu kuormanvarmistin (-C-) ja 5 kiinnityshihnaa (-C-)
- 2 bottBox-hyllytasoa 11 bottBox-laatikolla
- 2 alumiinilokerikkoa luistonestomatoilla ja väliseinillä
- 1 pohjalokero integroidulla kuormanvarmistimella (-oo-)
- 1 pohjalokero kiristyslukkohihnalla (-C-)
- 2 sivuosaa integroidulla kuormanvarmistimella (-oo-)

Oikean moduulin sisältö:

- 1 alumiinilokerikko luistonestomatolla, integroitu kuormanvarmistin (-C-) ja 3 kiinnityshihnaa (-C-)
- 2 vetolaatikkoa raskaille kuormille luistonestomatoilla
- 1 järjestelmätuki ja 2 Systainer³ L 187
- 1 pohjalokero integroidulla kuormanvarmistimella (-oo-)

Vasen moduuli L x S x K [mm]	2046 x 376 x 950
Oikea moduuli L x S x K [mm]	1150 x 376 x 950
Tuotenumero	70099015.19M
Asennussarja	73510067.51V

	-C- Lash Kaikki kuorman kiinnitystavat -C- Lash-kiinnityshihnalla.	TopLash -C- Kuorman kiinnitys hyllyihin.
---	---	--

	FrontLash -OO- Kuorman kiinnitys hyllyn etualueelle pysty- ja vaakasuunnassa. Yhteensopiva Airline-järjestelmän kanssa.
---	--



Pakettiin sisältyvät lisätarvikkeet

- 1 asiakirjataline
- 1 kiinnityshihna kiinnikkeellä ja lukolla
- 1 TiltBox
- 1 kiinnityshihna C-Lash asennus

Mercedes-Benz

Vito P2

Akseliväli 3200 mm

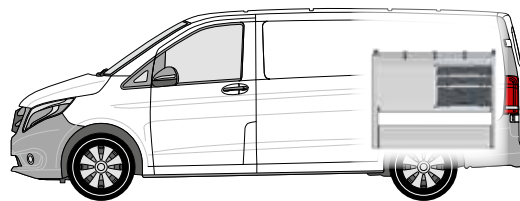
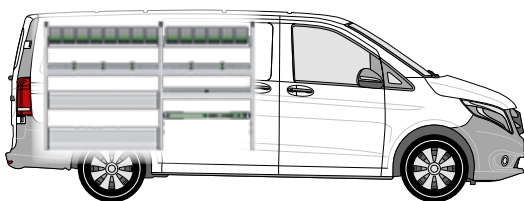
bott vario3 Green Package

Vasemman moduulin sisältö:

- 2 bottBox-hyllytasoa 14 bottBox-laatikolla
- 2 alumiinilokerikko liukuestomateriaalilla, integroidun kuorman varmistimen (-C-) ja 5 kiinnityshihnaa (-C-)
- 1 hyllytaso alumiinisilla kääntyvillä etulevyillä ja luistonestomatto
- 1 alumiinilokerikko luistonestomatolla ja väliseinillä
- 1 pohjalokero integroidulla kuormanvarmistimella (-oo) ja alumiinisella kääntyvällä etulevyllä
- 1 kuormanvarmistussarja kiinnityshihnalla (-oo-)
- 3 sivuosaa integroidulla kuormanvarmistimella (-oo-)

Oikean moduulin sisältö:

- 1 alumiinilokerikko liukuestomateriaalilla, integroitu kuormanvarmistin (-C-) ja 3 kiinnityshihnaa (-C-)
- 3 vetolaatikka raskaille kuormille luistonestomatoilla
- 2 Systainer³ Organizer M 89, kummassakin 13 laatikkoa
- 1 Systainer³ L 187
- 1 pohjalokero integroidulla kuormanvarmistimella (-oo-) ja 2 alumiinisella kääntyvällä etulevyllä
- 2 sivuosaa integroidulla kuormanvarmistimella (-oo-)

Vasen moduuli L x S x K [mm]	2046 x 376 x 1250
Oikea moduuli L x S x K [mm]	1150 x 376 x 950
Tuotenumero	70099016.19M
Asennussarja	73510067.51V

	-C- Lash Kaikki kuorman kiinnitystavat -C- Lash-kiinnityshihnalla.		TopLash -C- Kuorman kiinnitys hyllyihin.
	FrontLash -oo- Kuorman kiinnitys hyllyn etualueelle pysty- ja vaakasuunnassa. Yhteensopiva Airline-järjestelmän kanssa.		

Pakettiin sisältyvät lisätarvikkeet

- 1 asiakirjataline
- 1 kiinnityshihna kiinnikkeellä ja lukolla
- 1 TiltBox
- 1 kiinnityshihna C-Lash asennus

Vito P3

Akseliväli 3430 mm



bott vario3 Silver Package

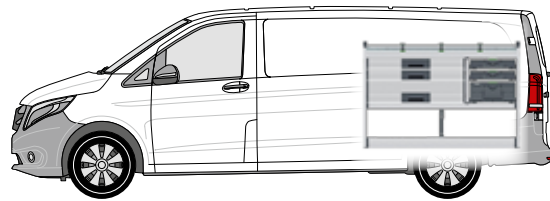
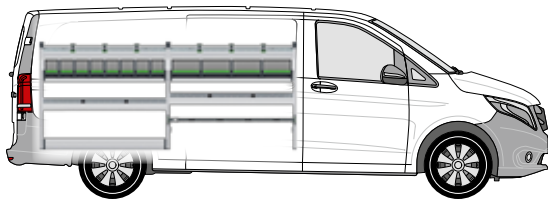

Vasemman moduulin sisältö:

- 2 alumiinilokerikkoa luistonestomatoilla, integroitu kuormanvarmistin (-C-) ja 6 kiinnityshihnaa (-C-)
- 2 bottBox-hyllytasoa 12 bottBox-laatikolla
- 2 alumiinilokerikkoa luistonestomatoilla ja väliseinillä
- 1 pohjalokero integroidulla kuormanvarmistimella (-oo-)
- 1 pohjalokero kiristyslukkohihnalla (-C-)
- 2 sivuosaa integroidulla kuormanvarmistimella (-oo-)

Oikean moduulin sisältö:

- 1 alumiinilokerikko luistonestomatolla, integroitu kuormanvarmistin (-C-) ja 3 kiinnityshihnaa (-C-)
- 3 vetolaatikkoa raskaille kuormille luistonestomatoilla
- 2 Systainer³ Organizer M 89, kummassakin 12 laatikkoa
- 1 Systainer³ M 187
- 1 pohjalokero integroidulla kuormanvarmistimella (-oo-)

Vasen moduuli L x S x K [mm]	2270 x 376 x 950
Oikea moduuli L x S x K [mm]	1374 x 376 x 950
Tuotenumero	70099017.19M
Asennussarja	73510067.51V

	-C- Lash Kaikki kuorman kiinnitystavat -C- Lash-kiinnityshihnalla.	TopLash -C- Kuorman kiinnitys hyllyihin.
---	---	--

	FrontLash -OO- Kuorman kiinnitys hyllyn etualueelle pysty- ja vaakasuunnassa. Yhteensopiva Airline-järjestelmän kanssa.
---	--



Pakettiin sisältyvät lisätarvikkeet

- 1 asiakirjataline
- 1 kiinnityshihna kiinnikkeellä ja lukolla
- 1 TiltBox
- 1 kiinnityshihna C-Lash asennus

Mercedes-Benz

Vito P3

Akseliväli 3430 mm

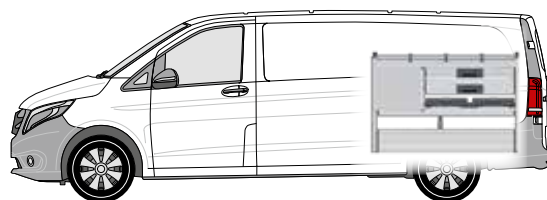
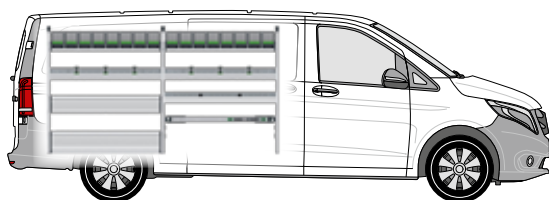
bott vario3 Green Package

Vasemman moduulin sisältö:

- 2 bottBox-hyllytasoa 16 bottBox-laatikolla
- 2 alumiinilokerikko liukuestomateriaalilla, integroidun kuorman varmistimen (-C-) ja 6 kiinnityshihnaa (-C-)
- 1 hyllytaso alumiinisilla kääntyvillä etulevyillä ja luistonestomatto
- 1 alumiinilokerikko luistonestomatolla ja väliseinillä
- 1 pohjalokero integroidulla kuormanvarmistimella (-oo) ja alumiinisella kääntyvällä etulevyllä
- 1 kuormanvarmistussarja kiinnityshihnalla (-oo-)
- 3 sivuosaa integroidulla kuormanvarmistimella (-oo-)

Oikean moduulin sisältö:

- 1 alumiinilokerikko liukuestomateriaalilla, integroitu kuormanvarmistin (-C-) ja 3 kiinnityshihnaa (-C-)
- 5 vetolaatikkoa raskaille kuormille luistonestomatoilla
- 2 Systainer³ Organizer M 89, kummassakin 12 laatikkoa
- 1 pohjalokero integroidulla kuormanvarmistimella (-oo-) ja 2 alumiinisella kääntyvällä etulevyllä
- 2 sivuosaa integroidulla kuormanvarmistimella (-oo-)

Vasen moduuli L x S x K [mm]	2270 x 376 x 1250
Oikea moduuli L x S x K [mm]	1374 x 376 x 950
Tuotenumero	70099018.19M
Asennussarja	73510067.51V

	-C- Lash Kaikki kuorman kiinnitystavat -C- Lash-kiinnityshihnalla.		TopLash -C- Kuorman kiinnitys hyllyihin.
	FrontLash -OO- Kuorman kiinnitys hyllyn etualueelle pysty- ja vaakasuunnassa. Yhteensopiva Airline-järjestelmän kanssa.		

Pakettiin sisältyvät lisätarvikkeet

- 1 asiakirjataline
- 1 kiinnityshihna kiinnikkeellä ja lukolla
- 1 TiltBox
- 1 kiinnityshihna C-Lash asennus

Sprinter P1-K1 EV

Akseliväli 3259 mm



bott vario3 Silver Package

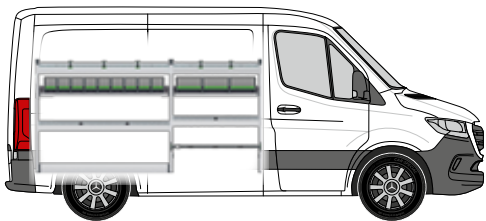

Vasemman moduulin sisältö:

- 2 alumiinilokerikkoa luistonestomatoilla, integroitu kuormanvarmistin (-C-) ja 5 kiinnityshihnaa (-C-)
- 2 bottBox-hyllytasoa 12 bottBox-laatikolla
- 2 alumiinilokerikkoa luistonestomatoilla ja väliseinillä
- 1 pohjalokero integroidulla kuormanvarmistimella (-oo-)
- 1 pohjalokero kiristyslukkohihnalla (-C-)
- 2 sivuosaa integroidulla kuormanvarmistimella (-oo-)

Oikean moduulin sisältö:

- 1 alumiinilokerikko luistonestomatolla, integroitu kuormanvarmistin (-C-) ja 3 kiinnityshihnaa (-C-)
- 2 vetolaatikkaa raskaille kuormille luistonestomatoilla
- 1 järjestelmätuki ja 2 Systemer³ L 187
- 1 pohjalokero integroidulla kuormanvarmistimella (-oo-)

Vasen moduuli L x S x K [mm]	2270 x 366 x 1150
Oikea moduuli L x S x K [mm]	1150 x 366 x 1050
Tuotenumero	70099025.19M
Asennussarja	73510067.51V



-C- Lash
Kaikki kuorman kiinnitystavat
-C- Lash-kiinnityshihnalla.

TopLash -C-
Kuorman kiinnitys hyllyihin.



FrontLash -OO-
Kuorman kiinnitys hyllyn etualueelle pysty- ja vaakasuunnassa.
Yhteensopiva Airline-järjestelmän kanssa.



Pakettiin sisältyvät lisätarvikkeet

- 1 asiakirjataline
- 1 kiinnityshihna kiinnikkeellä ja lukolla
- 1 TiltBox
- 1 kiinnityshihna C-Lash asennus

Mercedes-Benz

Sprinter P1-K1 EV

Akseliväli 3259 mm



bott vario3 Green Package

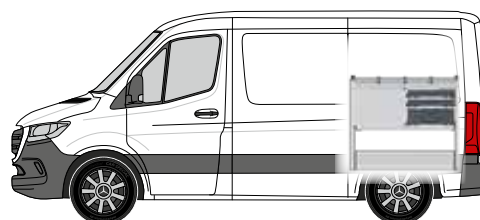



Vasemman moduulin sisältö:

- 3 bottBox-hyllytasoa 20 bottBox-laatikolla
- 2 alumiinilokerikko liukuestomateriaalilla, integroidun kuorman varmistimen (-C-) ja 6 kiinnityshihnaa (-C-)
- 1 hyllytaso alumiinisilla kääntyvillä etulevyillä ja luistonestomatto
- 2 alumiinilokerikko luistonestomatoilla ja väliseinillä
- 1 pohjalokero integroidulla kuormanvarmistimella (-oo) ja alumiinisella kääntyvällä etulevyllä
- 1 kuormanvarmistussarja kiinnityshihnalla (-oo-)
- 3 sivuosaa integroidulla kuormanvarmistimella (-oo-)

Oikean moduulin sisältö:

- 1 alumiinilokerikko liukuestomateriaalilla, integroitu kuormanvarmistin (-C-) ja 3 kiinnityshihnaa (-C-)
- 3 vetolaatikkoa raskaille kuormille luistonestomatoilla
- 2 Systainer³ Organizer M 89, kummassakin 13 laatikkoa
- 1 Systainer³ L 187
- 1 pohjalokero integroidulla kuormanvarmistimella (-oo-) ja 2 alumiinisella kääntyvällä etulevyllä
- 2 sivuosaa integroidulla kuormanvarmistimella (-oo-)

Vasen moduuli L x S x K [mm]	2270 x 266 x 1650
Oikea moduuli L x S x K [mm]	1150 x 488 x 1050
Tuotenumero	70099026.19M
Asennussarja	73510067.51V

	-C- Lash Kaikki kuorman kiinnitystavat -C- Lash-kiinnityshihnalla.	TopLash -C- Kuorman kiinnitys hyllyihin.
	FrontLash -OO- Kuorman kiinnitys hyllyn etualueelle pysty- ja vaakasuunnassa. Yhteensopiva Airline-järjestelmän kanssa.	



Pakettiin sisältyvät lisätarvikkeet

- 1 asiakirjataline
- 1 kiinnityshihna kiinnikkeellä ja lukolla
- 1 TiltBox
- 1 kiinnityshihna C-Lash asennus

Sprinter P1-K1 TV

Akseliväli 3250 mm



bott vario3 Silver Package

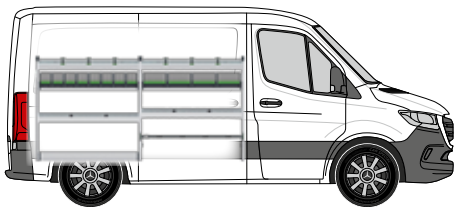



Vasemman moduulin sisältö:

- 2 alumiinilokerikkoa luistonestomatoilla, integroitu kuormanvarmistin (-C-) ja 6 kiinnityshihnaa (-C-)
- 2 bottBox-hyllytasoa 12 bottBox-laatikolla
- 2 alumiinilokerikkoa luistonestomatoilla ja väliseinillä
- 1 pohjalokero integroidulla kuormanvarmistimella (-oo-)
- 1 pohjalokero kiristyslukkohihnalla (-C-)
- 2 sivuosaa integroidulla kuormanvarmistimella (-oo-)

Oikean moduulin sisältö:

- 1 alumiinilokerikko luistonestomatolla, integroitu kuormanvarmistin (-C-) ja 3 kiinnityshihnaa (-C-)
- 2 vetolaatikkoa raskaille kuormille luistonestomatoilla
- 1 järjestelmätuki ja 2 Systainer³ L 187
- 1 pohjalokero integroidulla kuormanvarmistimella (-oo-)

Vasen moduuli L x S x K [mm]	2270 x 376 x 1150
Oikea moduuli L x S x K [mm]	1150 x 376 x 1050
Tuotenumero	70099019.19M
Asennussarja	73510067.51V

	-C- Lash Kaikki kuorman kiinnitystavat -C- Lash-kiinnityshihnalla.	TopLash -C- Kuorman kiinnitys hyllyihin.
		FrontLash -OO- Kuorman kiinnitys hyllyn etualueelle pysty- ja vaakasuunnassa. Yhteensopiva Airline-järjestelmän kanssa.



Pakettiin sisältyvät lisätarvikkeet

- 1 asiakirjataline
- 1 kiinnityshihna kiinnikkeellä ja lukolla
- 1 TiltBox
- 1 kiinnityshihna C-Lash asennus

Sprinter P1-K1 TV

Akseliväli 3250 mm



bott vario3 Green Package

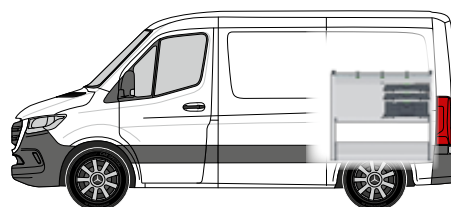



Vasemman moduulin sisältö:

- 3 bottBox-hyllytasoa 20 bottBox-laatikolla
- 2 alumiinilokerikkoa liukuestomateriaalilla, integroidun kuorman varmistimen (-C-) ja 6 kiinnityshihnaa (-C-)
- 1 hyllytaso alumiinisilla kääntyvillä etulevyillä ja luistonestomatto
- 2 alumiinilokerikkoa luistonestomattoilla ja väliseinillä
- 1 pohjalokero integroidulla kuormanvarmistimella (-oo) ja alumiinisella kääntyvällä etulevyllä
- 1 kuormanvarmistussarja kiinnityshihnalla (-oo-)
- 3 sivuosaa integroidulla kuormanvarmistimella (-oo-)

Oikean moduulin sisältö:

- 1 alumiinilokerikko liukuestomateriaalilla, integroitu kuormanvarmistin (-C-) ja 3 kiinnityshihnaa (-C-)
- 3 vetolaatikkoa raskaille kuormille luistonestomattoilla
- 2 Systainer³ Organizer M 89, kummassakin 13 laatikkoa
- 1 Systainer³ L 187
- 1 pohjalokero integroidulla kuormanvarmistimella (-oo-) ja 2 alumiinisella kääntyvällä etulevyllä
- 2 sivuosaa integroidulla kuormanvarmistimella (-oo-)

Vasen moduuli L x S x K [mm]	2270 x 376 x 1650
Oikea moduuli L x S x K [mm]	1150 x 488 x 1050
Tuotenumero	70099020.19M
Asennussarja	73510067.51V

 -C- Lash Kaikki kuorman kiinnitystavat -C- Lash-kiinnityshihnalla.	TopLash -C- Kuorman kiinnitys hyllyihin.
 FrontLash -OO- Kuorman kiinnitys hyllyn etualueelle pysty- ja vaakasuunnassa. Yhteensopiva Airline-järjestelmän kanssa.	



Pakettiin sisältyvät lisätarvikkeet

- 1 asiakirjataline
- 1 kiinnityshihna kiinnikkeellä ja lukolla
- 1 TiltBox
- 1 kiinnityshihna C-Lash asennus

Sprinter P1-K2 EV

Akseliväli 3259 mm



bott vario3 Silver Package

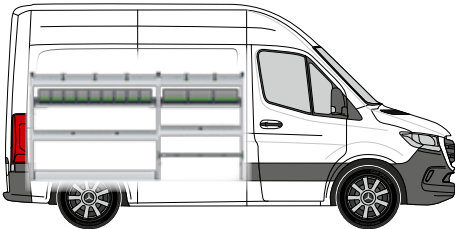

Vasemman moduulin sisältö:

- 2 alumiinilokerikkoa luistonestomatoilla, integroitu kuormanvarmistin (-C-) ja 5 kiinnityshihnaa (-C-)
- 2 bottBox-hyllytasoa 12 bottBox-laatikolla
- 2 alumiinilokerikkoa luistonestomatoilla ja väliseinillä
- 1 pohjalokero integroidulla kuormanvarmistimella (-oo-)
- 1 pohjalokero kiristyslukkohihnalla (-C-)
- 2 sivuosaa integroidulla kuormanvarmistimella (-oo-)



Oikean moduulin sisältö:

- 1 alumiinilokerikko luistonestomatolla, integroitu kuormanvarmistin (-C-) ja 3 kiinnityshihnaa (-C-)
- 2 vetolaatikkoa raskaille kuormille luistonestomatoilla
- 1 järjestelmätuki ja 2 Systainer³ L 187
- 1 pohjalokero integroidulla kuormanvarmistimella (-oo-)

Vasen moduuli L x S x K [mm]	2270 x 366 x 1150
Oikea moduuli L x S x K [mm]	1150 x 366 x 1050
Tuotenumero	70099025.19M
Asennussarja	73510067.51V

	-C- Lash Kaikki kuorman kiinnitystavat -C- Lash-kiinnityshihnalla.	TopLash -C- Kuorman kiinnitys hyllyihin.
---	---	--

	FrontLash -OO- Kuorman kiinnitys hyllyn etualueelle pysty- ja vaakasuunnassa. Yhteensopiva Airline-järjestelmän kanssa.
---	--



Pakettiin sisältyvät lisätarvikkeet

- 1 asiakirjataline
- 1 kiinnityshihna kiinnikkeellä ja lukolla
- 1 TiltBox
- 1 kiinnityshihna C-Lash asennus

Mercedes-Benz

Sprinter P1-K2 EV

Akseliväli 3259 mm



bott vario3 Green Package

Vasemman moduulin sisältö:

- 1 alumiininen pitkäntavaranhylly luistonestomatolla
- 3 bottBox-hyllytasoa 20 bottBox-laatikolla
- 2 alumiinilokerikko liukuestomateriaalilla, integroidun kuorman varmistimen (-C-) ja 6 kiinnityshihnaa (-C-)
- 1 hyllytaso alumiinisilla kääntyvillä etulevyillä ja luistonestomatto
- 2 alumiinilokerikko luistonestomatoilla ja väliseinillä
- 1 pohjalokero integroidulla kuormanvarmistimella (-oo) ja alumiinisella kääntyvällä etulevyllä
- 1 kuormanvarmistussarja kiinnityshihnalla (-oo-)
- 3 sivuosaa integroidulla kuormanvarmistimella (-oo-)

Vasen moduuli L x S x K [mm]	2270 x 376 x 1700
Oikea moduuli L x S x K [mm]	1150 x 488 x 1050
Tuotenumero	70099021.19M
Asennussarja	73510067.51V

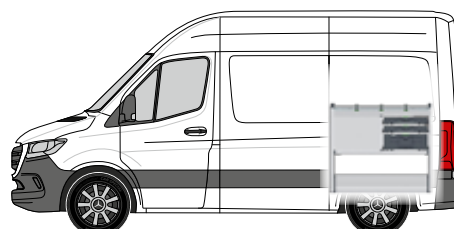
Oikean moduulin sisältö:

- 1 alumiinilokerikko liukuestomateriaalilla, integroitu kuormanvarmistin (-C-) ja 3 kiinnityshihnaa (-C-)
- 3 vetolaatikka raskaille kuormille luistonestomatoilla
- 2 Systainer³ Organizer M 89, kummassakin 13 laatikkoa
- 1 Systainer³ L 187
- 1 pohjalokero integroidulla kuormanvarmistimella (-oo-) ja 2 alumiinisella kääntyvällä etulevyllä
- 2 sivuosaa integroidulla kuormanvarmistimella (-oo-)

	-C- Lash Kaikki kuorman kiinnitystavat -C- Lash-kiinnityshihnalla.		TopLash -C- Kuorman kiinnitys hyllyihin.
	FrontLash -OO- Kuorman kiinnitys hyllyn etualueelle pysty- ja vaakasuunnassa. Yhteensopiva Airline-järjestelmän kanssa.		

Pakettiin sisältyvät lisätarvikkeet

- 1 asiakirjataline
- 1 kiinnityshihna kiinnikkeellä ja lukolla
- 1 TiltBox
- 1 kiinnityshihna C-Lash asennus

Sprinter P1-K2 TV

Akseliväli 3250 mm



bott vario3 Silver Package

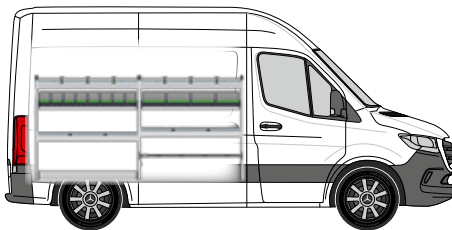

Vasemman moduulin sisältö:

- 2 alumiinilokerikkoa luistonestomatoilla, integroitu kuormanvarmistin (-C-) ja 6 kiinnityshihnaa (-C-)
- 2 bottBox-hyllytasoa 12 bottBox-laatikolla
- 2 alumiinilokerikkoa luistonestomatoilla ja väliseinillä
- 1 pohjalokero integroidulla kuormanvarmistimella (-oo-)
- 1 pohjalokero kiristyslukkohihnalla (-C-)
- 2 sivuosaa integroidulla kuormanvarmistimella (-oo-)

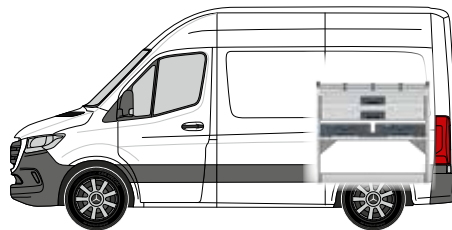

Oikean moduulin sisältö:

- 1 alumiinilokerikko luistonestomatolla, integroitu kuormanvarmistin (-C-) ja 3 kiinnityshihnaa (-C-)
- 2 vetolaatikkaa raskaille kuormille luistonestomatoilla
- 1 järjestelmätuki ja 2 Systainer³ L 187
- 1 pohjalokero integroidulla kuormanvarmistimella (-oo-)

Vasen moduuli L x S x K [mm]	2270 x 376 x 1150
Oikea moduuli L x S x K [mm]	1150 x 376 x 1050
Tuotenumero	70099019.19M
Asennussarja	73510067.51V

	-C- Lash Kaikki kuorman kiinnitystavat -C- Lash-kiinnityshihnalla.	TopLash -C- Kuorman kiinnitys hyllyihin.
		FrontLash -OO- Kuorman kiinnitys hyllyn etualueelle pysty- ja vaakasuunnassa. Yhteensopiva Airline-järjestelmän kanssa.



Pakettiin sisältyvät lisätarvikkeet

- 1 asiakirjataline
- 1 kiinnityshihna kiinnikkeellä ja lukolla
- 1 TiltBox
- 1 kiinnityshihna C-Lash asennus

Mercedes-Benz

Sprinter P1-K2 TV

Akseliväli 3250 mm



bott vario3 Green Package



Vasemman moduulin sisältö:

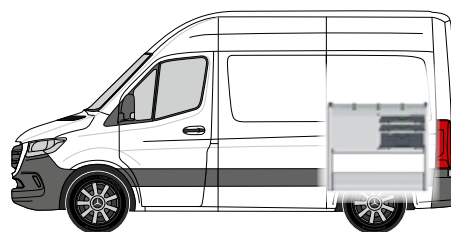

- 1 alumiininen pitkäntavaranhylly luistonestomatolla
- 3 bottBox-hyllytasoa 20 bottBox-laatikolla
- 2 alumiinilokerikkoa liukuestomateriaalilla, integroidun kuorman varmistimen (-C-) ja 6 kiinnityshihnaa (-C-)
- 1 hyllytaso alumiinisilla kääntyvillä etulevyillä ja luistonestomatolla
- 2 alumiinilokerikkoa luistonestomatoilla ja väliseinillä
- 1 pohjalokero integroidulla kuormanvarmistimella (-oo-) ja alumiinisella kääntyvällä etulevyllä
- 1 kuormanvarmistussarja kiinnityshihnalla (-oo-)
- 3 sivuosaa integroidulla kuormanvarmistimella (-oo-)

Vasen moduuli L x S x K [mm]	2270 x 376 x 1700
Oikea moduuli L x S x K [mm]	1150 x 488 x 1050
Tuotenumero	70099022.19M
Asennussarja	73510067.51V



Oikean moduulin sisältö:

- 1 alumiinilokerikko liukuestomateriaalilla, integroitu kuormanvarmistin (-C-) ja 3 kiinnityshihnaa (-C-)
- 3 vetolaatikkaa raskaille kuormille luistonestomatoilla
- 2 Systainer³ Organizer M 89, kummassakin 13 laatikkoa
- 1 Systainer³ L 187
- 1 pohjalokero integroidulla kuormanvarmistimella (-oo-) ja 2 alumiinisella kääntyvällä etulevyllä
- 2 sivuosaa integroidulla kuormanvarmistimella (-oo-)

	-C- Lash Kaikki kuorman kiinnitystavat -C- Lash-kiinnityshihnalla.	TopLash -C- Kuorman kiinnitys hyllyihin.
	FrontLash -OO- Kuorman kiinnitys hyllyn etualueelle pysty- ja vaakasuunnassa. Yhteensopiva Airline-järjestelmän kanssa.	



Pakettiin sisältyvät lisätarvikkeet

- 1 asiakirjataline
- 1 kiinnityshihna kiinnikkeellä ja lukolla
- 1 TiltBox
- 1 kiinnityshihna C-Lash asennus

Sprinter

P2-K1 EV

Akseliväli
3924 mm



Sprinter

P2-K1 TV

Akseliväli
3665 mm



bott vario3 Silver Package

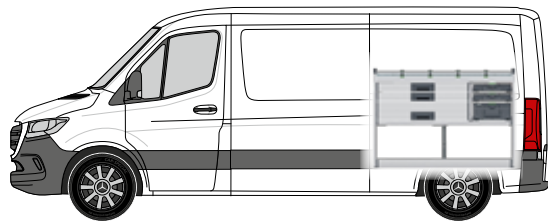
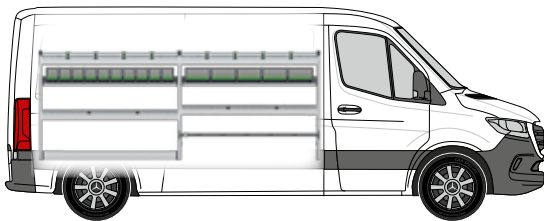

Vasemman moduulin sisältö:

- 2 alumiinilokerikkoa luistonestomatoilla, integroitu kuormanvarmistin (-C-) ja 8 kiinnityshihnaa (-C-)
- 2 bottBox-hyllytasoa 15 bottBox-laatikolla
- 2 alumiinilokerikkoa luistonestomatoilla ja väliseinillä
- 1 pohjalokero integroidulla kuormanvarmistimella (-oo-)
- 1 pohjalokero kiristyslukkohihnalla (-C-)
- 2 sivuosaa integroidulla kuormanvarmistimella (-oo-)

Oikean moduulin sisältö:

- 1 alumiinilokerikko luistonestomatolla, integroitu kuormanvarmistin (-C-) ja 4 kiinnityshihnaa (-C-)
- 3 vetolaatikkoa raskaille kuormille luistonestomatoilla
- 2 Systainer³ Organizer M 89, kummassakin 12 laatikkoa
- 1 Systainer³ M 187
- 1 pohjalokero integroidulla kuormanvarmistimella (-oo-)

Vasen moduuli L x S x K [mm]	2942 x 376 x 1150
Oikea moduuli L x S x K [mm]	1486 x 376 x 1050
Tuotenumero	70099005.19M
Asennussarja	73510067.51V

	-C- Lash Kaikki kuorman kiinnitystavat -C- Lash-kiinnityshihnalla.	TopLash -C- Kuorman kiinnitys hyllyihin.
---	---	--

	FrontLash -OO- Kuorman kiinnitys hyllyn etualueelle pysty- ja vaakasuunnassa. Yhteensopiva Airline-järjestelmän kanssa.
---	--



Pakettiin sisältyvät lisätarvikkeet

- 1 asiakirjataline
- 1 kiinnityshihna kiinnikkeellä ja lukolla
- 1 TiltBox
- 1 kiinnityshihna C-Lash asennus

Mercedes-Benz

Sprinter

P2-K1 EV

 Akseliväli
3924 mm

Sprinter

P2-K1 TV

 Akseliväli 3
665 mm

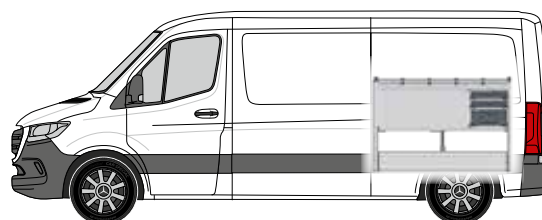
bott vario3 Green Package

Vasemman moduulin sisältö:

- 3 bottBox-hyllytasoa 25 bottBox-laatikolla
- 2 alumiinilokerikkoa liukuestomateriaalilla, integroidun kuorman varmistimen (-C-) ja 8 kiinnityshihnaa (-C-)
- 1 hyllytaso alumiinisilla kääntyvillä etulevyillä ja luistonestomatto
- 2 alumiinilokerikkoa luistonestomatoilla ja väliseinillä
- 1 pohjalokero integroidulla kuormanvarmistimella (-oo) ja alumiinisella kääntyvällä etulevyllä
- 1 kuormanvarmistussarja kiinnityshihnalla (-oo-)
- 3 sivuosaa integroidulla kuormanvarmistimella (-oo-)

Oikean moduulin sisältö:

- 1 alumiinilokerikko liukuestomateriaalilla, integroitu kuormanvarmistin (-C-) ja 4 kiinnityshihnaa (-C-)
- 3 vetolaatikkoa raskaille kuormille luistonestomatoilla
- 2 Systainer³ Organizer M, kummassakin 12 laatikkoa
- 1 Systainer³ M 187
- 1 pohjalokero integroidulla kuormanvarmistimella (-oo-) ja 2 alumiinisella kääntyvällä etulevyllä
- 2 sivuosaa integroidulla kuormanvarmistimella (-oo-)

Vasen moduuli L x S x K [mm]	2942 x 376 x 1650
Oikea moduuli L x S x K [mm]	1486 x 488 x 1050
Tuotenumero	70099023.19M
Asennussarja	73510067.51V

	-C- Lash Kaikki kuorman kiinnitystavat -C- Lash-kiinnityshihnalla.		TopLash -C- Kuorman kiinnitys hyllyihin.
	FrontLash -OO- Kuorman kiinnitys hyllyn etualueelle pysty- ja vaakasuunnassa. Yhteensopiva Airline-järjestelmän kanssa.		

Pakettiin sisältyvät lisätarvikkeet

- 1 asiakirjataline
- 1 kiinnityshihna kiinnikkeellä ja lukolla
- 1 TiltBox
- 1 kiinnityshihna C-Lash asennus

Sprinter

P2-K2 EV

Akseliväli
3924 mm



Sprinter

P2-K2 TV

Akseliväli
3665 mm



bott vario3 Silver Package

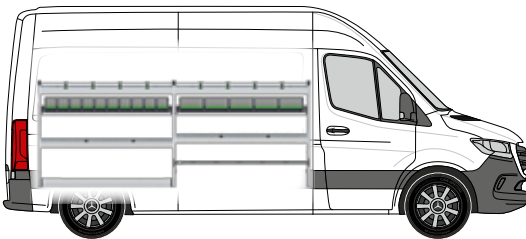

Vasemman moduulin sisältö:

- 2 alumiinilokerikkoa luistonestomatoilla, integroitu kuormanvarmistin (-C-) ja 8 kiinnityshihnaa (-C-)
- 2 bottBox-hyllytasoa 15 bottBox-laatikolla
- 2 alumiinilokerikkoa luistonestomatoilla ja väliseinillä
- 1 pohjalokero integroidulla kuormanvarmistimella (-oo-)
- 1 pohjalokero kiristyslukkohihnalla (-C-)
- 2 sivuosaa integroidulla kuormanvarmistimella (-oo-)

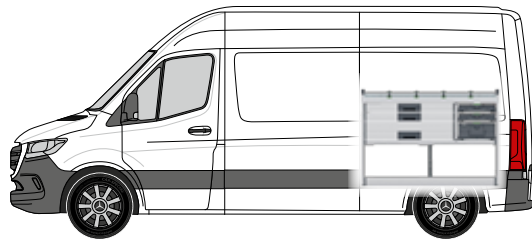

Oikean moduulin sisältö:

- 1 alumiinilokerikko luistonestomatolla, integroitu kuormanvarmistin (-C-) ja 4 kiinnityshihnaa (-C-)
- 3 vetolaatikkaa raskaille kuormille luistonestomatoilla
- 2 Systainer³ Organizer M 89, kummassakin 12 laatikkaa
- 1 Systainer³ M 187
- 1 pohjalokero integroidulla kuormanvarmistimella (-oo-)

Vasen moduuli L x S x K [mm]	2942 x 376 x 1150
Oikea moduuli L x S x K [mm]	1486 x 376 x 1050
Tuotenumero	70099005.19M
Asennussarja	73510067.51V



-C- Lash
Kaikki kuorman kiinnitystavat
-C- Lash-kiinnityshihnalla.

TopLash -C-
Kuorman kiinnitys hyllyihin.



FrontLash -OO-
Kuorman kiinnitys hyllyn etualueelle pysty- ja vaakasuunnassa.
Yhteensopiva Airline-järjestelmän kanssa.



Pakettiin sisältyvät lisätarvikkeet

- 1 asiakirjateline
- 1 kiinnityshihna kiinnikkeellä ja lukolla
- 1 TiltBox
- 1 kiinnityshihna C-Lash asennus

Mercedes-Benz

Sprinter

P2-K2 EV

 Akseliväli
3924 mm

Sprinter

P2-K2 TV

 Akseliväli
3665 mm

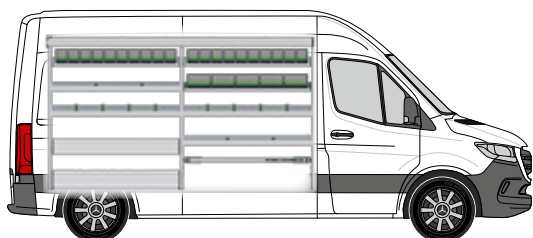
bott vario3 Green Package

Vasemman moduulin sisältö:

- 1 alumiininen pitkätavaranyhly luistonestomatolla
- 3 bottBox-hyllytasoa 25 bottBox-laatikolla
- 2 alumiinilokerikkoa liukuestomateriaalilla, integroidun kuorman varmistimen (-C-) ja 8 kiinnityshihnaa (-C-)
- 1 hyllytaso alumiinisilla kääntyvillä etulevyillä ja luistonestomatolla
- 2 alumiinilokerikkoa luistonestomatoilla ja väliseinillä
- 1 pohjalokero integroidulla kuormanvarmistimella (-oo) ja alumiinisella kääntyvällä etulevyllä
- 1 kuormanvarmistussarja kiinnityshihnalla (-oo-)
- 3 sivuosaa integroidulla kuormanvarmistimella (-oo-)

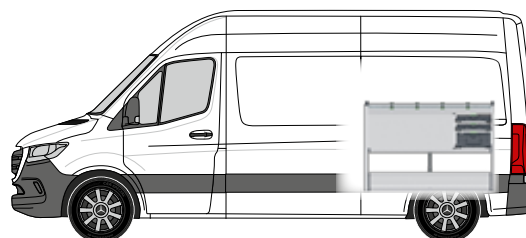
Vasen moduuli L x S x K [mm]	2942 x 376 x 1700
Oikea moduuli L x S x K [mm]	1486 x 488 x 1050
Tuotenumero	70099008.19M
Asennussarja	73510067.51V

Oikean moduulin sisältö:

- 1 alumiinilokerikko liukuestomateriaalilla, integroitu kuormanvarmistin (-C-) ja 4 kiinnityshihnaa (-C-)
- 3 vetolaatikkoa raskaille kuormille luistonestomatoilla
- 2 Systainer³ Organizer M 89, kummassakin 12 laatikkoa
- 1 Systainer³ M 187
- 1 pohjalokero integroidulla kuormanvarmistimella (-oo-) ja 2 alumiinisella kääntyvällä etulevyllä
- 3 sivuosaa integroidulla kuormanvarmistimella (-oo-)

-C- Lash

 Kaikki kuorman kiinnitystavat
-C- Lash-kiinnityshihnalla.

TopLash -C-

Kuorman kiinnitys hyllyihin.

FrontLash -OO-

 Kuorman kiinnitys hyllyn etualueelle pysty- ja vaakasuunnassa.
Yhteensopiva Airline-järjestelmän kanssa.

Pakettiin sisältyvät lisätarvikkeet

- 1 asiakirjataline
- 1 kiinnityshihna kiinnikkeellä ja lukolla
- 1 TiltBox
- 1 kiinnityshihna C-Lash asennus

Kattotelinejärjestelmät

Maksimaalinen säilytystila

Kevyt, vakaa ja turvallinen

Säänkestävää alumiinia



Käytännöllinen säilytystila katolla

Meiltä löydät autoosi parhaiten sopivan kattotelinejärjestelmän. Kattotelinejärjestelmämme ovat kevyitä, vakaita ja turvallisia. Ne tarjoavat maksimaalisen säilytystilan, ovat edullisia ja pitkäikäisiä. Aerodynaamisesti muotoillut, anodisoidusta alumiinista valmistetut rakenneosat minimoivat ilmanvastuksen ja tuuläänet.

Monipuolisen lisätarvikevalikoimamme tuotteilla voit tarvittaessa täydentää kattotelinejärjestelmääsi. Esimerkiksi tikasnostimella ergonomiseen tikkaiden säilyttämiseen. bott-tikasnostimet soveltuvat ajoneuvon katolle kiinnitettyjen tikkaiden nopeaan, helppoon ja turvalliseen nostamiseen ja laskemiseen.

Kattotelinejärjestelmät

Peruskattoteline



Malli	Citan	Citan	Vito	Vito	Sprinter
Valmistusvuosi	2021	2021	2014	2014	2006/2018**
Akseliväli	2716	2716	3200 / 3200L / 3430	3200 / 3200L / 3430	3250 / 3665 HA
Ajoneuvon pituus	L1	L1	Kaikki	Kaikki	L1 / L2
Ajoneuvon korkeus	H1	H1	H1	H1	H1
Malli takaosa	Pariovet	Pariovet	Kaikki	Kaikki	Pariovet
Kannattimien lukumäärä	2	3	2	4	2
Tuotenro	35001143	35001144	35001088	35001089	35001041*

Malli	Sprinter	Sprinter	Sprinter	Sprinter	Sprinter
Valmistusvuosi	2006/2018**	2006/2018**	2006/2018**	2006/2018**	2006/2018**
Akseliväli	3250 / 3665 HA	3665 HA	3250 / 3665 / 4325 / 4325L HA	3250 / 3665 / 4325 / 4325L HA	3665 / 4325 / 4325L HA
Ajoneuvon pituus	L1 / L2	L2	Kaikki	Kaikki	L2 / L3 / L4
Ajoneuvon korkeus	H1	H1	H2	H2	H2
Malli takaosa	Pariovet	Pariovet	Pariovet	Pariovet	Pariovet
Kannattimien lukumäärä	3	4	2	3	4
Tuotenro	35001042*	35001043*	35001044*	35001045*	35001046*

*Peruskuormateline ei sovellu lasikuidusta valmistetuille katoille (erittäin korkea katto), koska kattotelinejärjestelmässä ei ole kiinnityskohtia **, joissa on ylitys.

Kattotelinejärjestelmät

Sivutuet

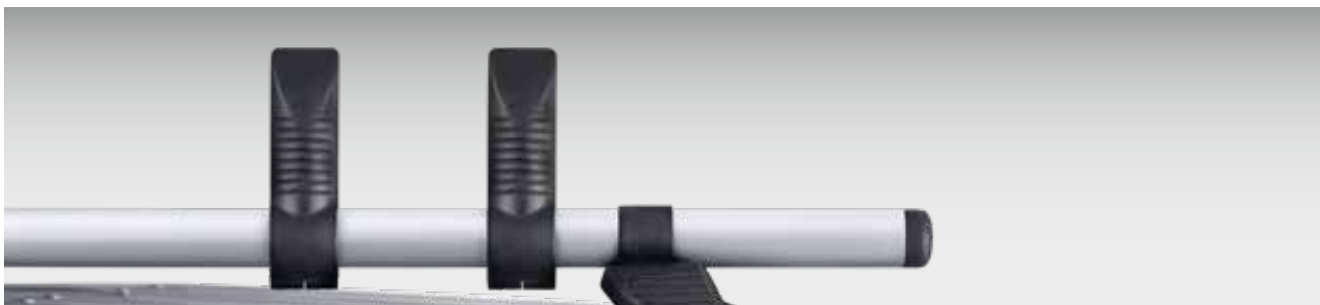

- Voidaan asentaa 3 tai 4 tuella varustettuihin peruskattotelineisiin

MY (kpl)	2
Tuotenumero	35002034

Takakuormausrulla - sopii peruskattotelineeseen



Malli	Vito	Vito	Vito	Sprinter	Sprinter
Valmistusvuosi alkaen	2014	2014	2014	2006 / 2018**	2006 / 2018**
Akseliväli mm	3430	3200 / 3200L	3430	3250	3665
Ajoneuvon pituus	L3	L1 / L2	L3	L1	L2
Sopii peruskattotelineille	2+4 peruskattoteline	2+4 peruskattoteline	2+4 peruskattoteline	2+3 peruskattoteline	2+3+4 peruskattoteline
Ajoneuvon korkeus	H1	H1	H1	H1	H1
Takaosa	Takaluukku	Pariovet	Pariovet	Pariovet	Pariovet
Tuotenumero	35002025	35002025	35002031	35002033	35002033

Malli	Sprinter	Sprinter		
Valmistusvuosi alkaen	2006 / 2018**	2006 / 2018**		
Akseliväli mm	3250	3665 / 4325 / 4325L		
Ajoneuvon pituus	L1	L2+L3+L4		
Sopii peruskattotelineille	2+3 peruskattoteline	2+3+4 peruskattoteline		
Ajoneuvon korkeus	H2	H2		
Takaosa	Pariovet	Pariovet		
Tuotenumero	35002032	35002032		

Kattotelinejärjestelmät

Kuljetusputket pitkille tavaroille

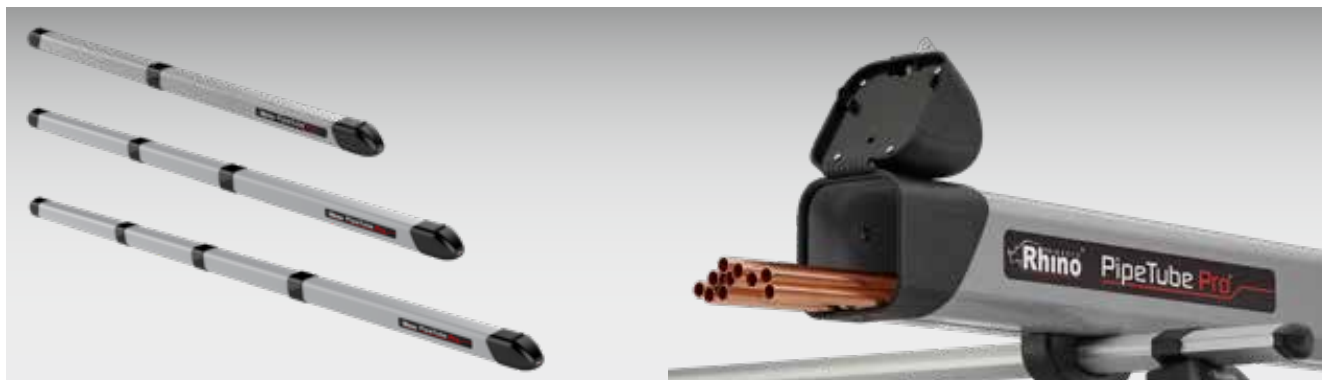

- Suljettava ja läpilyöntivarma terässuoja molemmissa päissä
- Maks. kantavuus: 50 kg
- Pulveripinnoitettua alumiinia

Rakenne	Putket Kaikki 3 m	Putket Kaikki 4 m	Putket Kaikki 5 m
Tuotenro	35002050	35002051	35002052



„Jos joudut joka päivä kiipeämään korkeKaikki, tarvitset ehdottomasti tikkaat. Ne on sijoitettu turvallisesti pakettiautosi katolle. bott-järjestelmän käytännöllisillä kuormauksen apuvälineillä ne on helppo sijoittaa paikKaikkien.“

Kattotelinejärjestelmät

Koriteline



Malli	Citan	Vito	Vito		
Valmistusvuodesta alkaen	2021	2014	2014		
Akseliväli mm	2716	3200	3200		
Ajoneuvon pituus	L1	L1	L1		
Ajoneuvon korkeus	H1	H1	H1		
Malli takaosa	Pariovet	Pariovet	Takaluukku		
Koriteline	1,25 x 2,0 m	1,40 x 3,0 m	1,40 x 2,8 m		
Tuotenumero	35001145	35001090	35001091		

Malli	Vito	Vito	Vito	Vito	Sprinter
Valmistusvuodesta alkaen	2014	2014	2014	2014	2006/2018**
Akseliväli mm	3200L	3200L	3430	3430	3250 HA
Ajoneuvon pituus	L2	L2	L3	L3	L1
Ajoneuvon korkeus	H1	H1	H1	H1	H1
Malli takaosa	Pariovet	Takaluukku	Pariovet	Takaluukku	Pariovet
Koriteline	1,40 x 3,2 m	1,40 x 3,0 m	1,40 x 3,2 m	1,40 x 3,2 m	1,60 x 3,2 m
Tuotenumero	35001092	35001093	35001094	35001095	35001047*

Malli	Sprinter	Sprinter	Sprinter	Sprinter	Sprinter
Valmistusvuodesta alkaen	2006/2018**	2006/2018**	2006/2018**	2006/2018**	2006/2018**
Akseliväli mm	3250 HA	3665 HA	3665 HA	4325 HA	4325L HA
Ajoneuvon pituus	L1	L2	L2	L3	L4
Ajoneuvon korkeus	H2	H1	H2	H2	H2
Malli takaosa	Pariovet	Pariovet	Pariovet	Pariovet	Pariovet
Koriteline	1,60 x 2,8 m	1,60 x 4,0 m	1,60 x 3,2 m	1,60 x 4,4 m	1,60 x 4,8 m
Tuotenumero	35001048*	35001049*	35001050*	35001051*	35001052*

*Peruskuormateline ei sovellu lasikuidusta valmistetuille katoille (erittäin korkea katto), koska kattotelinejärjestelmässä ei ole kiinnityskohtia **, joissa on ylitys.

Kuormanvarmistus

Kuormanvarmistaminen
on tehty helpoksi

Kuljettajan ja
kuorman turvallisuus

Määräysten
vaatimukset täytetty



Turvallisesti liikenteessä

Kaikki bott vario3 ajoneuvokalustejärjestelmän rakenneosat tarjoavat innovatiivisia mahdollisuuksia kuormanvarmistamiseen. Niiden avulla voidaan kaikkia materiaaleja ja varusteita säilyttää turvallisesti. Joko koeteltujen Airline-kiinnityskiskojen tai uusien helposti käsiteltävien C-Lash-kiinnikkeiden avulla. C-Lash-kiinnikkeillä voit kiinnittää kiinnityshihnat portaattomasti ja joustavasti alumiiniprofiileihimme.

Siten voit varmistaa kuorman ja laitteesi kaikissa ajo-olosuhteissa, myös silloin, kun tieolosuhteet ovat heikot. Suuresta tuotevalikoimastamme löytyy jokaiseen käyttötarkoitukseen oikeat kuormanvarmistuksen välineet.

Kuormankiinnitys

Kiinnityskiskot suoja- profiililla



- Kosketuspintojen hankaussuojan ansiosta sopii hyvin tavaroille, joiden reunat vahingoittuvat herkästi
- Hihnoille, joissa on kiinnikkeet
- Leveys 46 mm
- Rasteriväli 25 mm
- Kuormitettavuus 500 daN (vaihtelee kiinnityksen mukaan)
- Vihreä suojanauha voidaan korvata LED-nauhoilla
- Sisältää kaksi päätysuojaa
- Päätysuoja Kiinnityskisko: 85001138.19V

Raidepituus [mm]	1000	1500	2000	3000	jm
Tuotenumero	67901014.98V	67901015.98V	67901016.98V	67901017.98V	67901018.98V

Kuormankiinnitys salkku ajoneuvoille, joissa on kiinnityskisko



- erinomainen ajoneuvoille, joissa on bott-ajoneuvokalusteet kiinnitysosilla ja/tai kuorman kiinnityskiskoilla
- Kiinnityshihnojen ja kiinnikkeiden käyttö mahdollistaa kuljetettujen tavaroiden kiinnittämisen nopeasti ja luotettavasti ajoneuvon kiinnityspisteiden tai kiinnityskiskojen avulla
- Sarja sisältää:
 - 1 x Systainer³ Organizer M 89 salkku
 - 2x kiinnityshihna 3,5 m ja cam-soljella
 - 2x kiinnityshihna 3,5 m ja räikkälukolla
 - 6x kuormanvarmistuspehmuste
 - 6x reunasuojapehmuste
 - sis. tärkeitä tietoja kuorman varmistamisesta

Mitat L x S x K [mm]	396 x 296 x 89
Tuotenumero	72610038.19V

Räikkähihna, jossa on kiinnitys



- Antrasiitinharmaa bott-hihna
- sopivat kuormanvarmistuskiskoihin
- Hihnanleveys 25 mm



Hihnapituus [mm]	1000	2500	3000	3500	5000	2500
Kiinteä pää [mm]	130	130	130	500	500	500
Kantavuus [daN]	500	500	400	500	500	500
Tuotenumero	62626005.19V	62626006.19V	62626069.19V	62626007.19V	62626008.19V	62626049.19V

Räikkähihna, jossa on kiinnitys ja solki



- Antrasiitinharmaa bott-hihna
- sopivat kuormanvarmistuskiskoihin
- Hihnanleveys 25 mm

Hihnapituus [mm]	1000	2500	2500	3500	5000
Kiinteä pää [mm]	130	130	500	500	500
Kantavuus [daN]	150	150	150	150	150
Tuotenumero	62626009.19V	62626010.19V	62626050.19V	62626011.19V	62626012.19V

Kuormankiinnitys

Kuormanvarmistusverkko

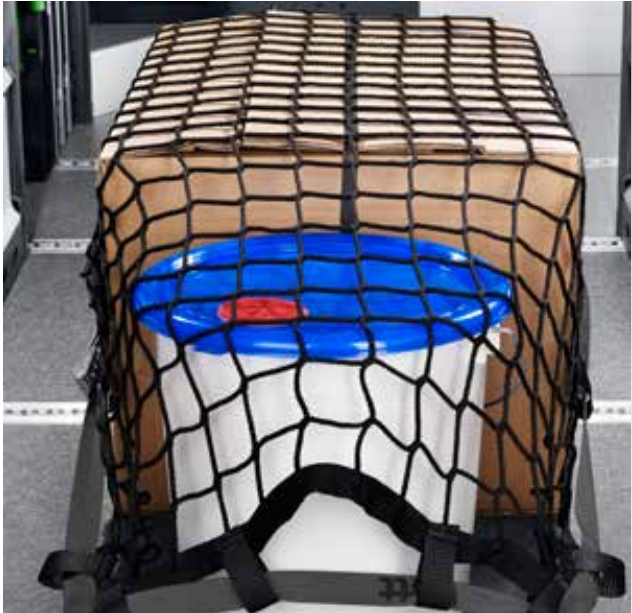

- Tiheäsilmainen, virkattu kuormankiinnitysverkko
- Testattu VDI 2700 mukaan
- Silmäkoko 45 x 45 mm
- kuormitettavuus 400 daN
- Yhtenäinen kiristyslukkohihna

Versio	4x koukku	4x asennus	4x koukku	4x asennus
Mitat L x S [mm]	1250 x 730	1250 x 730	2290 x 1500	2290 x 1500
Tuotenumero	62627006.19V	62627007.19V	62627008.19V	62627009.19V

Kuormanvarmistuspeite



- Kuorman varmistamiseen ajoneuvossa ja lavalla
- Varkaussuoja läpinäkymättömän kankaan ansiosta
- Testattu VDI 2700 mukaan
- kuormitettavuus 300 daN
- Väri: antrasiitinharmaa

Versio	4x hihna cam-soljella ja litteällä koukulla	4x hihna cam-soljella ja kiinnikkeellä	6x hihna cam-soljella ja litteällä koukulla	6x kiinnike
Mitat L x S [mm]	1250 x 730	1250 x 730	2290 x 1500	2290 x 1500
Tuotenumero	62627010.19V	62627011.19V	62627012.19V	62627013.19V

Kuormankiinnitys

Lapion ja työkalujen pidike takaoville



- vaivattomaan ja järjestelmälliseen lapioiden ja muiden varrellisten työkalujen säilyttämiseen
- helppo puhdistaa erikseen irrotettavalla keruualtaalla
- helppo ja nopea kuorman kiinnitys C- Lash-kiinnityshihnalla
- takaosan paneeli perfo-rei'ityksellä perfo-koukuille työkalujen kiinnittämiseen
- sis. 10x perfo-koukun (5x pituus 100 mm / 5x pituus 150 mm)
- sis. kulmakiinnikkeen asennusta varten
- materiaali: anodisoitu alumiini



Mitat L x S x K [mm]

506 x 220 x 1545

Tuotenumero

73502065.97V

Kuormankiinnitys

Solkikiinnike



- Kapeiden ja pitkien osien nopeaan ja turvalliseen kiinnittämiseen
- Materiaali: Sinkitty teräs
- Kiinnityshihna: musta kumi

Mitat L x S x K [mm]	150 x 40 x 40	150 x 40 x 40
Kiinnitysalue [mm]	16-32	33-47
Tuotenumero	63003041.51V	63003042.51V

Tikasteline , 3osainen



- 3-osainen, yksiosaisille ja kaksiosaisille tikkaille
- Kiinnitetään pakettiauton kattoon keskitetyn taittomekanismin avulla
- Väri: antrasiitinharmaa (RAL 7016)



Versio	Sopii käytettäväksi tikkaiden pystytuille 70-100 mm	Sopii käytettäväksi tikkaiden pystytuille 130-160 mm
Mitat L x S x K [mm]	46 x 300 x 130	46 x 300 x 130
Tuotenumero	63003083.19V	63003084.19V

Tärytinpidike kiinnityshihnalla



- Täryttimien turvalliseen kuljettamiseen pakettiautossa tai auton lavalla
- Sopii tärylevyille, joiden L x S on 280 x 330–350 mm
- Säädettävä kädensijan korkeus
- Sisältää kiinnityshihnan



Mitat L x S x K [mm]	315 x 560 x 930
Tuotenumero	07002234.19

Kuormankiinnitys

Korkeussäädettävä kuljetustanko



- Suurikokoisten tavaroiden kuljetuksen varmistamiseen
- Pituus helposti säädettävissä ilman työkalua
- 4 eri mallia erilaisilla säätöalueilla
- Ohjearvo: Lukitusvoima BC x 4 = sallittu enimmäiskuormitus takakuormausliinoille
- 1 550 mm:stä alkaen alaosien kumipinnoite parantaa liukumisenestoa ja suojaa kuormaa



Liitostanko pituus [mm]	650-900	1050-1550	1550-2050	2000-2500
Takertumisvoima BC [daN]	350	350	300	250
Tuotenumero	85001041	85001039	85001013	85001040



Kuljetustanko plus



- Suurikokoisten tavaroiden kuljetuksen varmistamiseen
- Pituus helposti säädettävissä ilman työkalua
- Helppo kiinnitys pikalukituksen avulla
- Kiinnitystangon asentamisessa ei tarvita aksiaalista esijännitysvoimaa, jotta kattoon tai sivuseinään ei kohdistu kiinnityspainetta
- Soveltuu vaaka- ja pystykäyttöön
- Yhdenmukainen tukipinta koko pituudelta
- Kiinnitystangon läpimitta on aina yhdenmukainen, joten tavarat voidaan peitteellä aina yhdellä suojapeitteellä
- Kumipinnoite parantaa liukumisenestoa ja suojaa kuormaa

Liitostanko pituus [mm]	650-800	800-1000	1000-1400	1400-2050	1700-2500
Takertumisvoima BC [daN]	450-300	450-300	350-250	300-150	300-100
Tuotenumero	85001118	85001119	85001120	85001121	85001122

Kuljetustangon pidikesarja



- 2 tai 4 kiristystangon tilaa säästävään säilytykseen
- Sopii bott-kiristystangoille ja plus-kiristystangoille
- Asennetaan ajoneuvon sivuseinässä oleviin kiinnityskiskoihin tai katolle
- Pulveripinnoitettu teräspelti
- Väri: antrasiitinharmaa (RAL 7016)

Versio	2 kiristystangolle	4 kiristystangolle
Mitat L x S x K [mm]	85 x 75 x 120	85 x 75 x 270
Tuotenumero	63003086.19	63003087.19

Kuormankiinnitys

Kuormankiinnitysmatto



- Kuormatavaran alustaksi
- Liukukitkakerroin VDI-normin 2700 mukainen ja DEKRA-sertifioitu
- Vaikeasti syttyvä Bfl-S1 standardin EN 13501 mukaan
- Liukumaton, muotonsa pitävä, ei repeä, kestää rasitusta, tiivis, hylkii öljyjä ja rasvoja, voidaan pestä 60 °C:ssa
- Väri: antrasiitinharmaa (RAL 7016)
- Lisävarusteena saatavilla anodisoidusta teräksestä valmistettu teline (114 x 114 x 500 mm)

Versio	sis. pidikkeen	—	sis. pidikkeen	—
Mitat L x S x K [mm]	620 x 820 x 5	620 x 820 x 5	1220 x 820 x 5	1220 x 820 x 5
Tuotenumero	61302001.19V	61302002.19V	61302003.19V	61302004.19V

Kuormankiinnitystyyny



- Kuorman alle sijoitettava pehmuste kuorman varmistamista varten
- Liukukitkakerroin VDI-normin 2700 mukainen ja DEKRA-sertifioitu
- Vaikeasti syttyvä Bfl-S1 standardin EN 135 mukaan
- Liukumaton, muotonsa pitävä, ei repeä, kestää rasitusta, tiivis, hylkii öljyjä ja rasvoja, voidaan pestä 60 °C:ssa
- Väri: antrasiitinharmaa (RAL 7016)
- Lisävarusteena saatavilla anodisoidusta teräksestä valmistettu teline (160 x 45 x 160 mm)



Versio	sis. pidikkeen	—
Pakkausmäärä	6	6
Mitat L x S x K [mm]	160 x 45 x 160	152 x 152 x 5
Tuotenumero	61302006.19V	61302007.19V

Kuormankiinnitys

Koukku



- kestävä teräskoukku yleiskäyttöön ajoneuvossa tai bott vario3 -ajoneuvovaruusteissa
- suojaa optimaalisesti säilytettäviä tavaroita ja on meluton kumitetun tukialueen ansiosta
- ruuvireikien halkaisija: 6,5 mm

Versio	Kiinnitys 37 mm	Kiinnitys 87 mm
Kantavuus [kg]	15	10
Mitat L x S x K [mm]	26 x 59 x 110	26 x 110 x 140
Tuotenumero	14001184.10V	14001185.10V

Yksittäinen sidontapiste -oo- rakenne



- mahdollistaa nopean ja yksinkertaisen varmistuksen kuormausliinojen kanssa
- asennukseen bott vario3 -ajoneuvoihin, sopiva T-urille bott vario3 -sivuosassa ja lukuisiin järjestelmäosiin
- Airline-rei'itys -oo- kiinnityshihnoille asennuksella

Seloste	Yksittäinen sidontapiste	Asennussarja
Mitat L x S x K [mm]	29 x 16 x 112	-
Tuotenumero	72610028.19V	73502076.51V

Kuormankiinnitys

C-Lash Kiinnityshihna



- mahdollistaa nopean ja yksinkertaisen varmistuksen kuormausliinojen kanssa
- bott vario3 -ajoneuvojärjestelmien asennukseen sivuttain bott vario3 -sivuosaan
- Toimituksen sisältö:
 - 1x kiinnityshihna (-C-) cam-soljen hihnalla
 - 2x yksittäinen kiinnityshihna (-C-) kokoaminen
 - bott hihna, antrasiitinharmaa
 - Hihnaleveys 25 mm

Versio	Kiinnityshihna C-hipnalla - pinta-asennettuna	Kiinnityshihna C-hipnalla - pinta-asennettuna
Hihnapituus [mm]	1000	2500
Kiinteä pää [mm]	100	100
Kantavuus [daN]	100	100
Tuotenumero	72610034.19V	72610035.19V

Versio	Kiinnityshihna C-hipnalla - asennettuna T-uraan	Kiinnityshihna C-hipnalla - asennettuna T-uraan
Hihnapituus [mm]	1000	2500
Kiinteä pää [mm]	100	100
Kantavuus [daN]	100	100
Tuotenumero	72610030.19V	72610031.19V

Versio	Kiinnityshihna C-hipna - asennettuna päätyrungon väliin	Kiinnityshihna C-hipna - asennettuna päätyrungon väliin
Hihnapituus [mm]	1000	2500
Kiinteä pää [mm]	100	100
Kantavuus [daN]	100	100
Tuotenumero	72610041.17V	72610042.17V

Versio	Kiinnityshihna C-hipnalla ja cam-soljella	Kiinnityshihna C-hipnalla ja cam-soljella	Kiinnityshihna C-hipnalla ja cam-soljella
Hihnapituus [mm]	700	1000	2500
Kiinteä pää [mm]	100	100	100
Kantavuus [daN]	50	50	50
Tuotenumero	62626099.19V	62626095.19V	62626096.19V

Kiinnityshihna, jossa on automaattinen kelaus



- Nopeaan ja helppoon kuormanvarmistukseen
- Malli kiinnikkeillä ilman kiinnityspäätä, ajoneuvokalusteisiin ruuvaamiseen
- Musta hihna
- Hihnanleveys 25 mm
- Hihnan pituus 2000 mm

Versio	Koukku – Koukku	Asennus – pultataan	Asennus – Asennus
Kiinteä pää [mm]	200	–	200
Kantavuus [daN]	125	125	125
Tuotenumero	62626062.90	62626061.90	62626065.90



Kuormankiinnitys

Kiinnityssilmät



- Teräslevy, sinkitty
- Uppoasennukseen
- Sisältää Kiinnitystarvikkeet

Versio	Kiinnityssyvennys	Kiinnityssyvennys
Kantavuus [daN]	350	800
Mitat L x S x K [mm]	104 x 70 x 12	145 x 100 x 17
Tuotenumero	63003033.51V	63003034.51V

Lisävarusteet jokaiseen vaatimukseen



Räikkähihna, jossa koukku



- Antrasiitinharmaa bott-hihna
- Yleiskoukku kiinnityspisteisiin ja -silmukoihin
- Hihnanleveys 25 mm

Hihnapituus [mm]	3000	5000
Kiinteä pää [mm]	130	500
Kantavuus [daN]	400	650
Tuotenumero	62626067.19V	62626033.19V

Kiinnityshihnat, joissa leveä hihna



- Antrasiitinharmaa bott-hihna
- Hihnanleveys 50 mm

Versio	Teräslankakoukku	Karbiinihaka
Hihnapituus [mm]	5000	5000
Kiinteä pää [mm]	500	500
Kantavuus [daN]	750	750
Tuotenumero	62626089.19	62626091.19

Kuormankiinnitys

Hihna, jossa solki



- Antrasiitinharmaa bott-hihna
- Hihnanleveys 25 mm

Hihnapituus [mm]	1000	2500
Kantavuus [daN]	300	300
Tuotenumero	62626037.19V	62626039.19V



Kiinnityshihnat , joissa karbiinihaka päässä



- Antrasiitinharmaa bott-hihna
- Hihnanleveys 25 mm

Versio	Räikkä	Räikkä	Räikkä
Hihnapituus [mm]	2500	3500	5000
Kiinteä pää [mm]	250	500	500
Kantavuus [daN]	650	650	650
Tuotenumero	62626075.19	62626076.19	62626077.19

Versio	Cam-solki	Cam-solki	Cam-solki
Hihnapituus [mm]	2500	3500	5000
Kiinteä pää [mm]	250	500	500
Kantavuus [daN]	150	150	150
Tuotenumero	62626081.19	62626082.19	62626083.19

Mobiili työasema

Mobiilit toimistoratkaisut

Aina täydellisessä
järjestyksessä

Kaikki helposti saatavilla



Mobiili huoltokorjaamo

bott vario3 ajoneuvokalusteet tarjoavat monipuoliset mahdollisuudet mobiilin työpisteen kalustamiseen. Ratkaisujemme avulla voit sijoittaa laitteesi optimaalisesti ja kaikki on helposti saatavilla. Vankat työtasot soveltuvat erinomaisesti huoltoajoneuvossa tehtäviin huolto- ja korjaustöihin.

bott vario3 tarjonnan avulla voit helposti asentaa ajoneuvoosi käytännöllisen ja kestävä työpöydän. Lisäksi niihin kuuluvien taitettavien ja ulosvedettävien, ruuvipuristimilla varustettujen työtasojen avulla voit helposti tehdä töitä ajoneuvon ulkopuolella.

Mobiili toimisto

bott vario CarOffice soveltuu erinomaisesti kirjoitustöihin. Voit kiinnittää sen apukuljettajan istuimeen ja sijoittaa siihen asiapaperisi.

Pidikkeiden avulla voit tarkastella tilauksiasi ja asiapapereitasi. Suurissa bottBox-laatikoissa voi säilyttää pienosat ja kirjoitustarvikkeet turvallisesti järjestyksessä. Tarvittaessa voimme asentaa sinulle myös yksilöllisesti suunnitellun toimistotyöpisteen bott vario3 ajoneuvokalustukseesi, jos tarvitset sellaista työkohteessasi.

Mobiili työasema

Taitettava työtaso



- materiaalien työstöön ajoneuvon ulkopuolella
- pyökki-multiplex työtaso, monikerroksinen ja ristiin liimattu, öljytty
- ruuvipuristimille, sopiva kidan leveys maks. 125 mm

Versio	ilman ruuvipuristinta	sis. ruuvipuristimen, kidan leveys 125mm	sis. käännettävän ruuvipuristimen, kidan leveys 125mm
Mitat L x S x K [mm]	125 x 285 x 895	220 x 285 x 895	240 x 285 x 895
Tuotenumero	71220042.19V	71220043.19V	71220044.19V

bott vario CarOffice



- Kätevä toimistotarvikkeiden säilyttämiseen
- Auttaa järjestyksen pitämiseen etumatkustajan puolella
- Kahdella telineellä esitteitä, luetteloita ja muita dokumentteja varten
- Helppokäyttöinen säilytyslaatikko pikkuosille
- avattava, liukumaton kirjoituslusta magneettipidikkeellä ja pullotelineellä
- yksinkertainen ja varma kiinnitys apukuljettajan istuimeen turvavyöllä ja säädettävällä niskatuen sovittimella



Mitat L x S x K [mm]	340 x 520 x 690
Tuotenumero	63003098.19V

Mobiili työasema

Mobiili huoltokorjaamo liukuvalla hyllyllä ja monitoimipöydällä



- soveltuu optimaalisesti mobiiliin, väliaikaisesti pysyvään työskentelyyn rakennustyömaalla
- Systainer-tuotteiden, käsityökalujen ja käyttötarvikkeiden kuljetus ja mobiili säilyttäminen
- erittäin helppo kuljettaa portaissa suurten, täyskumisten ja iskunkestävien pyörien (halkaisija: 200 mm) ansiosta
- säädettävällä kulmalla varustetun työntökahvan, liukupintojen ja laatikkoon upotetun kahvan ansiosta yksi henkilö voi lastata sen helposti ajoneuvoon
- vaivattomasti koottavissa ja purettavissa, kompaktit mitat
- vakaa työtaso reikälevystä ja alumiiniprofiilista, jossa on joustavat kiinnitysmahdollisuudet
- Liitettävän pöydän mitat: 1045 x 500 mm

Mitat L x S x K [mm]	600 x 641 x 1185
Tuotenumero	72522042.90V



Lisävarusteet

Liikkuva työasema

Pienten osien säilytys
ja kiinnitys

Aina täydellisesti
järjestyksessä



Vaihtoehtoja erilaisiin tarpeisiin

Seuraavilta sivuilta löydät monia käytännöllisiä apuvälineitä päivittäiseen työhösi huoltoajoneuvosi parissa sekä laitteiden ja materiaalien säilytykseen ja järjestelyyn. Niiden ja bott vario3 ajoneuvokalusteidesi avulla voit työskennellä nopeasti ja luotettavasti. Lisäksi sinun ei enää tarvitse olla huolissasi poliisien tekemistä tarkastuksista. Viranomaiset sakottavat erittäin helposti huolimattomasti kiinnitetyistä kuormista. Ja syystä: Sillä ne vaarantavat mukana matkustajien lisäksi myös muut tiellä liikkujat.

Löydät valikoimastamme mitä erilaisimpiin tarpeisiin soveltuvan tuotetarjonnan, jonka avulla voit sijoittaa ajoneuvoosi kaikenlaiset ja -kokoiset laitteet siten, että ne ovat helposti käytettävissäsi.

Lisävarusteet

Kaasupullon pidikesarja hihnalla



- painekaasupullojen turvalliseen kuljettamiseen
- Hihnan pituus 1000mm
- Kuormitettavuus 500 daN



Vaihtoehtoja erilaisiin tarpeisiin

Versio	1 tukikisko ja 1 räikkäihna	1 tukikisko ja 1 räikkäihna	1 tukikisko ja 1 räikkäihna
Järjestelmän syvyyteen [mm]	264	376	488
Mitat L x S x K [mm]	21 x 264 x 46	21 x 376 x 46	21 x 488 x 46
Tuotenumero	72615001.19V	72615002.19V	72615003.19V

Versio	2 tukiskoa ja 2 räikkäihnaa	2 tukiskoa ja 2 räikkäihnaa	2 tukiskoa ja 2 räikkäihnaa
Järjestelmän syvyyteen [mm]	264	376	488
Mitat L x S x K [mm]	21 x 264 x 46	21 x 376 x 46	21 x 488 x 46
Tuotenumero	72615004.19V	72615005.19V	72615006.19V

Versio	1 kiskolla ja 1 räikkäihnalla / SLF-C:lle	1 kiskolla ja 1 räikkäihnalla / SLF-C:lle
Järjestelmän syvyyteen [mm]	376	488
Mitat L x S x K [mm]	21 x 376 x 46	21 x 488 x 46
Tuotenumero	72615007.19V	72615008.19V

Lattiaan asennettu ilmastointi- ja ilmanpoistoelementti



- Lattia-alueen tuuletukseen painekaasupulloja kuljetettaessa
- Muovi: antrasiitti
- Pakollinen tyhjä tila: Ø 89 mm
- Tyhjä tila suojusta varten puisella ajoneuvon lattialla: Ø 89 mm
- DEKRA-sertifioitu



Versio	Ilmanvaihtoelementti
Mitat L x S x K [mm]	110 x 110 x 100
Tuotenumero	63502055.19V

Lattiaan asennettu ilmastointi- ja ilmanpoistoelementti



- Lattia-alueen tuuletukseen painekaasupulloja kuljetettaessa
- Teräslevy, sinkitty
- Vedenpoistolevy ja -ränni
- Pakollinen tyhjä tila 130 x 130 mm

Mitat L x S x K [mm]	164 x 164 x 80
Tuotenumero	08032021

Katto- tai sivulle asennettu tuuletuselementti



- Katto- ja sivualueiden tuuletukseen painekaasupulloja kuljetettaessa
- Muovi: antrasiitti
- Tyhjä tila: Ø 54 mm
- Voidaan käyttää pesukadulla pienen rakennekorkeuden ansiosta
- Sisältää kiinnityspidikkeen
- DEKRA-sertifioitu



Versio	Ilmanvaihtoelementti
Mitat L x S x K [mm]	94 x 140 x 40
Tuotenumero	63502054.19V

Katto- tai sivulle asennettu tuuletuselementti



- Katto- ja sivualueiden tuuletukseen painekaasupulloja kuljetettaessa
- Muovi: musta
- Pitkittäisreiälle 76 x 216 mm
- Voidaan käyttää pesukadulla pienen rakennekorkeuden ansiosta

Mitat L x S x K [mm]	205 x 355 x 50
Tuotenumero	80833215.10V

Kaasupullokaappi



- ergonominen käyttö kaasupullon turvajärjestelmän kanssa ulosvedolla
- turvallinen kaasupullon varastointi integroidulla kuorman varmistuskiskolla (-oo-)
- määräystenmukainen varastointi ja kuljetus kaapin pohjan tuuletusaukon ja ympäröivän ovitiivisteiden läpi
- bott vario3 -järjestelmäkentän asennukseen ajoneuvon suuntaan

Mitat L x S x K [mm]	590 x 366 x 800
Tuotenumero	70001001.19V

Asiakirjateline



- Alumiini, anodisoitu
- Asiakirjojen tai muiden laitteiden kiinnittämiseen

Versio	Pitkätavarat	Pitkätavarat	DIN ensiapupakkaukset	DIN A4 pystymalli	DIN A4 (kallistettu)
Järjestelmän syvyydestä [mm]	264	264	264	264	376
Mitat L x S x K [mm]	114 x 114 x 500	76 x 76 x 500	175 x 93 x 230	215 x 85 x 275	256 x 300 x 300
Tuotenumero	62530004.97V	62530005.97V	62530003.97V	62530001.97V	62530006.97V

Lisävarusteet

Kiinnityshihnapussi



- erinomainen ajoneuvoille bott vario3 -ajoneuvojärjestelmällä



Mitat L x K [mm]

300 x 265

Tuotenumero

14014066

TiltBox



- Asennetaan perfo-reikälevyihin ja bott vario3 -järjestelmän päätyrunkoon
- Sisältää Yksi väliseinä, kuormitettavuus 4 kg



Versio

TiltBox

TiltBox

Väljakaja TiltBox

Pakkausmäärä

1

8

1

Mitat L x S x K [mm]

304 x 147 x 196

304 x 147 x 196

3 x 106 x 171

Tuotenumero

14014060.19V

14014063.19V

14014065

Asiakirjateline



- Kevyt muovinen teline asiapapereille, esitteille ja ohuille kansioille
- DIN A4 vaakamalli
- Sisältää Merkintäliuska väreillä merkitsemiseen
- Asentaminen on helppoa ilman poraamista, sillä reiät on sovitettu bott vario3 -järjestelmän pääturunon perfo-reikärasteriin

Versio	DIN A4 vaakamalli
Järjestelmän syvyydestä [mm]	376
Mitat L x S x K [mm]	340 x 100 x 213
Tuotenumero	14014028.19



Lisävarusteet

Yleiskiinnike turvakypärälle



- Voidaan sovittaa eri kokoihin ja muotoihin
- Optimoitu asennettavaksi bott vario3 -järjestelmän päätyrunkoon tai perfo-reikälevyihin
- Materiaali: Alumiini, anodisoitu



Mitat L x S x K [mm]

256 x 0 x 281

Tuotenumero

63003130.97

bott vario3 kaapelikela



- kääntyvä kaapelikela automaattisella kelauksella, kaapelin pituus 10 m mukavaan käyttöön ajoneuvossa
- asennetaan bott vario3 SLF:n pätyihin



Versio

Kaapelikela

Järjestelmän syvyydestä [mm]

376

Mitat L x S x K [mm]

400 x 165 x 300

Tuotenumero

73508026.19V

Lisävarusteet

perfo Sparypullopidike, kulmallinen

- sopiva bott vario3 -ajoneuvojärjestelmiin asennukseen bott vario3 päätyrunkoon
- Pulveripinnoitettu teräspelti
- Väri: antrasiitinharmaa (RAL 7016)



Versio	Astioille maks. ø 68 mm
Pakkausmäärä	1
Mitat L x S x K [mm]	100 x 230 x 159
Tuotenumero	72530003.19V

perfo Patruunapidike, kulmallinen

- sopiva bott vario3 -ajoneuvojärjestelmiin asennukseen bott vario3 päätyrunkoon
- Pulveripinnoitettu teräspelti
- Väri: antrasiitinharmaa (RAL 7016)



Versio	Patruunoille maks. ø 50 mm
Pakkausmäärä	1
Mitat L x S x K [mm]	100 x 230 x 159
Tuotenumero	72530002.19V

Säilytyslaatikko päätyrunkoon



- pienten osien ja käyttömateriaalien säilytykseen
- sopiva bott vario3 -ajoneuvojärjestelmiin asennukseen bott vario3 päätyrunkoon
- sis. Kiinnitystarvikkeet
- Pulveripinnoitettu teräspelti
- Väri: antrasiitinharmaa (RAL 7016)

Järjestelmän syvyys [mm]	376	488
Mitat L x S x K [mm]	100 x 376 x 100	100 x 488 x 100
Tuotenumero	73003002.19V	73003003.19V

Lisävarusteet

Säilytystasku jossa 2 kartiota



- Irtopidike anodisoitua alumiinia
- Asennetaan bott vario3 -järjestelmän päätyrunkoon
- Kaksi liikennekartiota vilkku- ja kestovalolla
- Liikennekartion mitat L x S x K: 280 x 280 x 500 mm
- Sisältää säilytyslaukun



Järjestelmän syvyydestä [mm]	376
Mitat L x S x K [mm]	300 x 132 x 310
Tuotenumero	63003122.97V

Taitettava säilytyslaatikko



- Keräystilavuus 30 litraa
- pieni tilantarve kokoontaitettuna
- nopea pystytys tarranauhojen ansiosta
- erittäin tukeva integroitujen vahvistuslevyjen ansiosta
- nesteenpitävä ja kestävä lukuisia kemikaaleja ja öljyjä
- ideaali myös nopeaan toimintaan öljyn valuessa työmaa-, maatalous- ja metsätalouskoneista tai muissa vuodoissa
- Anodisoitu alumiininen teline bott vario3 -sivuosan asennukseen

Versio	säilytystaskulla
Järjestelmän syvyydestä [mm]	488
Mitat L x S x K [mm]	437 x 43 x 600
Tuotenumero	72530021.97V

Salkunpidike Systainer³ Organizer ja varioCase M



- Teräslevy lakattu
- Väri: antrasiitinharmaa (RAL 7016)

Versio	Salkun pidin
Järjestelmän syvyydestä [mm]	376
Mitat L x S [mm]	100 x 371
Tuotenumero	72103032.19V

Laatikkohylly bottBoxeilla ajoneuvon väliseinään



- Asennetaan suoraan ajoneuvon väliseinään tai perfo-reikälevyyn
- Hyllytaso alumiinia
- Sisältää 7 x bottBox M1 -laatikkoa

Mitat L x S x K [mm]	920 x 128 x 67
Tuotenumero	62533403.19V

Lisävarusteet

Vesivaakateline



- pitkien osien, kuten vesivaakojen tai asetuslautojen kuljetukseen
- bott vario3 -hyllyjen ja pitkäntavaranhyllyjen asennukseen
- takiaisnauhalla ja kiinnitystapilla
- VE 2
- Pulveripinnoitettu teräspelti
- Väri: antrasiitinharmaa (RAL 7016)

Mitat L x S x K [mm]

94 x 32 x 58

Tuotenumero

73508001.19V

Nousukahva

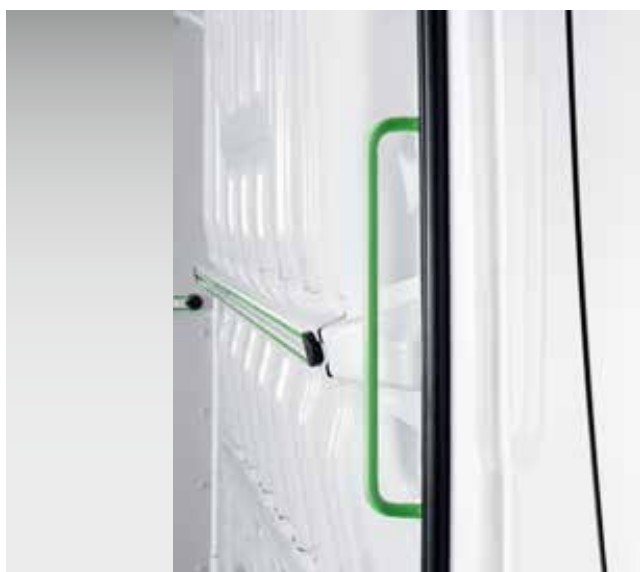

- Tekee autoon nousemisen turvalliseksi
- Asennetaan liuku- tai takaoven lähelle
- Reikäväli 408 mm
- Värit: keltavihreä (RAL 6018) antrasiitinharmaa (RAL 7016)



Versio

keltavihreä

antrasiitti, harmaa

Mitat L x S x K [mm]

40 x 75 x 435

40 x 75 x 435

Tuotenumero

80701007.17

80701007.19

Letkunpidike



- Tukeva pidike letkuille ja kaapeleille
- Asennetaan perfo-reikälevyihin tai bott vario3 -järjestelmän päätyrunkoon
- Materiaali: alumiinipainevalu
- Sisältää Kiinnitystarvikkeet

Versio	Letkun pidin S	Letkun pidin M	Letkun pidin L	Letkun pidin X
Järjestelmän syvyydestä [mm]	264	264	376	376
Mitat L x S x K [mm]	190 x 70 x 145	265 x 105 x 200	350 x 145 x 255	415 x 190 x 305
Tuotenumero	14050001	14050002	14050003	14050004

Jerrykannu lokero



- Sopii 5 litran muovikanistereille tai 10 tai 20 litran teräskanistereille
- 5 litran kanisterille: anodisoitua alumiinia
- 10 tai 20 litran kanisterille: pulveripinnoitettua teräspeltiä RAL 7016
- Sisältää Kiristyslukkohihna kanisterien kiinnittämiseen ajon ajaksi

Versio	1x 5 l	1x 10 l / 20 l	3x 10 l / 20 l
Mitat L x S x K [mm]	163 x 311 x 215	173 x 342 x 243	518 x 342 x 243
Tuotenumero	63003007.97V	63003008.19V	63003009.19V

Lisävarusteet

Nokkakärryt, kokoontaitettava



- Kestävä rakenne alumiinia ja muovia
- Kuljetusalusta n. L 490 x S 270 mm
- Pyörät ja kuljetusalusta voidaan taittaa / työntökahvat vetää ulos
- Sisältää kuminauhan tavarankiinnittämiseen
- Enimmäiskuormitus 125 kg

Mitat L x S x K [mm]	490 x 60 x 755
Tuotenumero	63003026.90V

Heavy Duty Nokkakärryn pidike



- Sopii bott-nokkakärryyn
- Asennetaan ajoneuvon väliseiniin ja bott vario3 -järjestelmän päätyrunkoon
- Sisältää Kiinnitystarvikkeet
- Materiaali: teräspelti
- Väri: antrasiitinharmaa (RAL 7016)

Versio	Kuljetusvaunuteline
Järjestelmän syvyydestä [mm]	488
Mitat L x S x K [mm]	500 x 72 x 80
Tuotenumero	63502064.19V

Rullalevy



- useiden salkkujen nopeaan ja helppoon kuljetukseen
- sopii kaikille Systainer³ M:ille ja L:ille
- optimaaliset liikeominaisuudet ja vakaus suurten pyörien ja akselivälin ansiosta
- helppo integroida bott vario3 -ajoneuvokalusteisiin sivussa olevien kiinnityskohtien avulla (leveys 5 / tason korkeus 175 mm)
- 4 kääntyvää pyörää, edessä 2 lukitsinta
- pyörien halkaisija: 100 mm
- kantavuus 100 kg
- väri: antrasiitinharmaa



Seloste	Systainer³-rullalevy
Matkalaukutypille	kaikki Systainer³ M:t + L:t sekä kaikki Systainer T-Locit
Mitat L x S x K [mm]	508 x 397 x 160
Tuotenumero	72522029.19V

Rullalevy



- Systainer³-rullalevyn nopeaan, helppoon ja turvalliseen säilytykseen
- melua vähennetty kumipuskurien avulla
- asennetaan bott vario3 SLF:ään tai perfo-reikälevyihin
- Materiaali: pulveripinnoitettu alumiini (RAL 7016)



Versio	Kiinnike Systainer³-rullalevylle
Järjestelmän syvyydestä [mm]	376
Mitat L x S x K [mm]	290 x 66 x 439
Tuotenumero	73508025.19V

Lisävarusteet

Pitkätavaranhylly



- pitkien osien varastointiin ja kuljetukseen
- mahdollistaa mukavan lastauksen ja lastin purkamisen ulkopuolelta ilman ajoneuvoon astumista
- yhdistettävissä kiinnityshihnaan C-Lash (-C-) yksittäisellä kiinnityshihnalla (-C-) Asennus optimaaliseen varmistukseen kuormausliinojen kanssa
- Pituus säädettävissä portaattomasti
- Korkeus: 100 mm
- Kantavuus: 30 kg

max. numero Yksittäinen kiinnityspiste (-C-) asennus	4	5	7	10
Järjestelmän syvyyteen [mm]	264	264	264	264
Mitat L x S x K mm	2046 x 264 x 100	2158 x 264 x 100	2158 x 264 x 100	3614 x 264 x 100
Tuotenumero	72533172.97V	72533173.97V	72533174.97V	72533175.97V

max. numero Yksittäinen kiinnityspiste (-C-) asennus	4	5	7
Järjestelmän syvyyteen [mm]	376	376	376
Mitat L x S x K mm	2046 x 376 x 100	2158 x 376 x 100	2158 x 376 x 100
Tuotenumero	72533176.97V	72533177.97V	72533178.97V

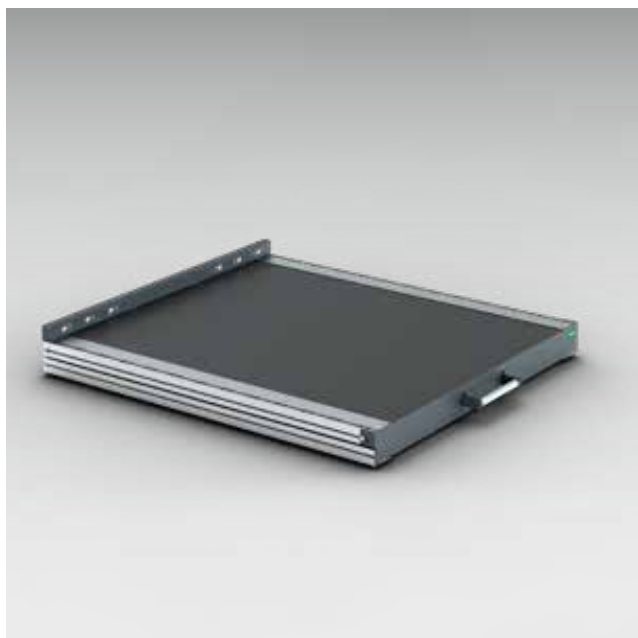

HeavyDuty Lavetit, 100% ulostulo

- Helposti liikkuva lavetti raskaille kuormille, kantovoima 200 kg
- Ergonimonen, sillä tavaroihin on helppo päästä käsiksi kokonaan avautuvan (100%) liukupohjan ansiosta
- Voidaan lukita auki-asentoon, joka tekee lastaamisen ja purkamisen helpoksi raskaille ja tilaavieville esineille
- Kuorman varmistaminen käy kätevästi molemminpuolisesti integroitujen ja Airline-profiililla varustettujen kuormanvarmistuskiskojen ansiosta
- Helppo ja turvallinen käyttää suuren ja ergonomisen kädensijan avulla
- Kestävä rakenne kevyttä alumiinia ja tukevaa teräslevyä liukumattomalla muovilevyllä
- Voidaan asentaa suoraan ajoneuvon lattialle
- Korkeus 101 mm

Leveys [mm]	492	492	492
Syvyys [mm]	716	940	1388
Kuormatilan mitat L x S [mm]	420 x 622	420 x 846	420 x 1294
Tuotenumero	71220021.19V	71220022.19V	71220023.19V

Leveys [mm]	716	716	716
Syvyys [mm]	716	940	1388
Kuormatilan mitat L x S [mm]	646 x 622	646 x 846	646 x 1294
Tuotenumero	71220024.19V	71220025.19V	71220026.19V

Leveys [mm]	940	940	940
Syvyys [mm]	716	940	1388
Kuormatilan mitat L x S [mm]	870 x 622	870 x 846	870 x 1294
Tuotenumero	71220027.19V	71220028.19V	71220029.19V

Leveys [mm]	1164	1164	1164
Syvyys [mm]	716	940	1388
Kuormatilan mitat L x S [mm]	1094 x 622	1094 x 846	1094 x 1294
Tuotenumero	71220030.19V	71220031.19V	71220032.19V

Vetolaatikoiden jako

Väliseinät ja -jakajat

Pienosalaatit

Pienimmät osat
varastoitu turvallisesti
ja siististi



Ei enää jatkuvaa etsimistä

bott vario3 ajoneuvokalusteiden vetolaatikoiden avulla voit järjestää materiaalisi optimaalisesti. Työkalut ja pienosat ovat helposti löydettävissä ja turvallisesti säilytetynä. Myöskään epätasaisen ajon aikana tavarat eivät irtoa ja sinkoile ympäriinsä. Sijoita vetolaatikat sinne, minne ne parhaiten sopivat ja mistä voit nopeimmin käyttää tarvikkeitäsi. Kevytliikkeiset ja vankat kiskot kestävät jopa 70 kg kuormituksen.

Meillä on tarjolla erilaisia vaihtoehtoja jakaa vetolaatikat sisäpuolelta. Väliseiniä avulla vetolaatikko on helppo jakaa siten, että tavarat ovat selkeässä järjestyksessä. Tämä koskee myös pienosalaatikoita, joiden etuna on lisäksi se, että ne voi ottaa ulos sisältöineen. Siten sinulla on aina kaikki käden ulottuvilla. Voit merkitä pienosalaatikat siten, että tiedät niiden sisällön.

Vetolaatikoiden jako



Väliseinät

- kaikkien vetolaatikoiden pohjamitoille ja etusivun korkeuksille vakioimitoitettut valikoimat mahdollistavat vetolaatikon nopean ja helpon jakamisen pituus- ja poikittaissuunnassa
- väliseinät parantavat kokonaisuuden hahmottamista ja lyhentävät hakuaikoja
- muoviset väliseinien ohjaimet vähentävät melua
- kaikki osat ovat saatavana erikseen, sen ansiosta vetolaatit voi jakaa täysin yksilöllisesti

Pienosalaatit

- optimaalisia pientavaroiden selkeään ja järjestelmälliseen säilytykseen
- kaikkien vetolaatikoiden pohjamitoille vakioimitoitettut valikoimat mahdollistavat vetolaatikon nopean ja helpon jakamisen erikokoisilla pienosalaatikoilla
- pohja-alueen pyöristettyjen kulmien ansiosta myös kaikkein pienimmät osat on helppo ottaa laatikoista
- sopii vario3 -vetolaatikoille, joiden etusivun korkeus on 100 mm, cubio-vetolaatikoille, Systainer³ Organizer -salkuille ja varioCase-huoltosalkuille
- valinnaisen merkintäliuskan avulla kaikki laatit voidaan merkitä helposti

Vetolaatikoiden jako



Muita ratkaisuja

- Vaahtomuovipehmusteet käsityökaluille
- Lokerot
- Lokerikot

Salkkujärjestelmät

Yhdistää
huoltokorjaamon,
huoltoajoneuvon ja
rakennustyömaan

Täydellisesti integroitu
bott vario3 -ajoneuvokalusteisiin

Yleinen
markkinastandardi



Systainer³ yhdistää

Käytännölliseen ja kestävään järjestelmäsalkkuun voit sijoittaa pienosat ja käyttötarvikkeet. Systainer³:lla kuljetat kaiken mukavasti ja turvallisesti käyttöpaikalle. Ajoneuvokalusteissa voit työntää salkut sopiviin ohjauksiskoihin samalla tavoin kuin vetolaatikoita. Myös bott-tehdaskalusteissa ovat vastaavat ohjauksiskot siten, että voit sijoittaa Systainer³ salkun sekä huoltokorjaamoon että huoltoautoon täydellisesti ja näkymättömästi.

Systainer³ on maailmanlaajuisesti myyty merkkistandardi, joka soveltuu optimaalisesti liitettäväksi bott vario3 ajoneuvokalusteisiin. Festool, Tanos ja bott kehittävät yhdessä mobiilikonseptia voidakseen tarjota täydellisen huoltosalkun. Salkut voidaan pinota ja ne voi liittää toisiinsa. Systainer³ salkussa voit lisäksi merkitä sisällön etupuolelle sijoitettaviin kortteihin.

Salkkujärjestelmät



Yksi järjestelmä, yksi standardi

- Optimaalisia ratkaisuja kaikkiin käyttötarkoituksiin laajan tuotevalikoiman ja monipuolisten lisätarvikkeiden ansiosta.
- Helppo integroida bott vario3 -ajoneuvokalusteisiin ja bott-teollisuuskalusteisiin sivussa olevien ohjauksiskopidikkeiden avulla.
- Tehokasta työskentelyä täsmällisen ja selkeän koneiden, pienten osien ja käyttömateriaalien varastoinnin ansiosta.
- Paras mahdollinen liikkuvuus työmailla ja yrityksissä.
- Kaikki M-koon salkut sopivat täydellisesti bott vario3 -järjestelmälevyteen 478-4, L-koon salkut bott vario3 -järjestelmälevyteen 590-5.
- Erinomainen bott vario3 -salkkuhyllyn kanssa. Ulosveto mahdollistaa tehokkaan ja rajoittamattoman pääsyn salkun sisältöön ilman salkun ottamista ajoneuvokalusteesta.

Salkkujärjestelmät



Systainer³

- Kätevä ja kestävä järjestelmäsalkku pienosien ja käyttötarvikkeiden turvalliseen ja huolelliseen säilyttämiseen ja kuljettamiseen
- T-LOC-keskuskäyttösäädin: sulje, avaa ja yhdistä vain yhdellä kääntöliikkeellä
- Tavarat voidaan nimiöidä kahden edessä olevan korttitaskun avulla
- Voidaan pinota ja yhdistää kaikkien muiden Systainer³-tuotteiden kanssa
- Kantokuorma (yksittäin): 20 kg
- Kantokuorma (yhdistettynä): 40 kg



Systainer³ Organizer

- Läpinäkyvä kansi, josta sisällön näkee nopeasti, säästä hakuaikaa
- T-LOC-keskuskäyttösäädin: sulje, avaa ja yhdistä vain yhdellä kääntöliikkeellä
- Tavarat voidaan nimiöidä kahden edessä olevan korttitaskun avulla
- Voidaan pinota ja yhdistää useiden muiden Systainer³-tuotteiden kanssa
- Kantokuorma: 20 kg



bott varioCase

- Korkealaatuinen huoltosalkku kevyestä alumiinista ja kestävästä teräspellistä
- Monipuolinen käyttö kattavien lisätarvikkeiden ansiosta
- Turvallinen, sillä lukittuu automaattisesti, kun kansi suljetaan
- Kantokuorma: 20 kg

Salkkujärjestelmät Systainer[®] M

Lisävarusteet



Salkkujärjestelmät Systainer³ M

Systainer³ M, tarpeen mukaan varustettava huoltolaukku



- Kätevä ja kestävä järjestelmäsalkku koneiden, työkalujen, pienosien ja käyttötarvikkeiden turvalliseen ja huolelliseen säilyttämiseen ja kuljettamiseen
- Helppo integroida bott vario3 -ajoneuvokalusteisiin ja bott-teollisuuskalusteisiin sivussa olevien ohjauksikopidikkeiden avulla
- T-LOC-keskuskäyttösäädin: Sulje, avaa ja yhdistä vain yhdellä kääntöliikkeellä
- Tavarat voidaan nimiöidä kahden edessä olevan korttitaskun avulla
- Voidaan pinota ja yhdistää kaikkien muiden Systainer-tuotteiden kanssa
- Kantokuorma (yksittäin): 20 kg
- Kantokuorma (yhdistettynä): 40 kg
- Materiaali: ABS



Seloste	Systainer ³ M 112	Systainer ³ M 137	Systainer ³ M 187
Versio	Kantokahva	Kantokahva	Kantokahva
Kokoonpano	Tyhjä	Tyhjä	Tyhjä
Mitat L x S x K [mm]	396 x 296 x 112	396 x 296 x 137	396 x 296 x 187
Tuotenumero	72520003.19V	72520004.19V	72520005.19V



Seloste	Systainer ³ M 237	Systainer ³ M 337	Systainer ³ M 437
Versio	Vetokahva	Vetokahva	Vetokahva
Kokoonpano	Tyhjä	Tyhjä	Tyhjä
Mitat L x S x K [mm]	396 x 296 x 237	396 x 296 x 337	396 x 296 x 437
Tuotenumero	72520006.19V	72520007.19V	72520008.19V

Salkkujärjestelmät Systainer³ M

Systainer³ M 112 yleislokerikolla



- Kätevä ja kestävä järjestelmäsalkku pienosien ja käyttotarvikkeiden turvalliseen ja huolelliseen säilyttämiseen ja kuljettamiseen
- Varustettu yleiskäyttöisellä lisäosalla, jossa on 10 erikokoista lokeroa ja kansi
- Helppo integroida bott vario3 -ajoneuvokalusteisiin ja bott-teollisuuskalusteisiin sivussa olevien ohjauksikopidikkeiden avulla
- T-LOC-keskuskäytösäädin: Sulje, avaa ja yhdistä vain yhdellä kääntöliikkeellä
- Tavarat voidaan nimiöidä kahden edessä olevan korttitaskun avulla
- Voidaan pinota ja yhdistää kaikkien muiden Systainer-tuotteiden kanssa
- Kantokuorma (yksittäin): 20 kg
- Kantokuorma (yhdistettynä): 40 kg
- Materiaali: ABS

Seloste	Systainer ³ M 112
Versio	Kantokahva
Kokoonpano	Yleiskäyttöinen alusta 10 lokerolla
Mitat L x S x K [mm]	396 x 296 x 112
Tuotenumero	72520027.19V



Salkkujärjestelmät Systainer³ M

Systainer³ M, lokeron jakajasarjalla

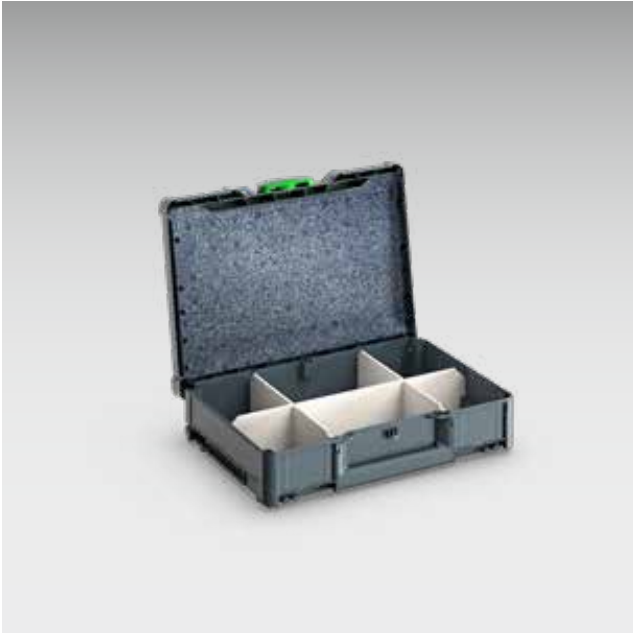

- Kätevä ja kestävä järjestelmälaukku työkalujen, pienosien ja käyttötarvikkeiden turvalliseen ja huolelliseen säilyttämiseen ja kuljettamiseen
- Varustettu tilanjakajilla laukun jakamiseen kuuteen samankokoiseen lokeroon
- Helppo integroida bott vario3 -ajoneuvokalusteisiin ja bott-teollisuuskalusteisiin sivussa olevien ohjauksiskopidikkeiden avulla
- T-LOC-keskuskäyttösäädin: Sulje, avaa ja yhdistä vain yhdellä kääntöliikkeellä
- Tavarat voidaan nimiöidä kahden edessä olevan korttitaskun avulla
- Voidaan pinota ja yhdistää kaikkien muiden Systainer-tuotteiden kanssa
- Kantokuorma (yksittäin): 20 kg
- Kantokuorma (yhdistettynä): 40 kg
- Materiaali: ABS



Seloste	Systainer ³ M 112	Systainer ³ M 137	Systainer ³ M 187	Systainer ³ M 237	Systainer ³ M 337	Systainer ³ M 437
Versio	Kantokahva	Kantokahva	Kantokahva	Vetokahva	Vetokahva	Vetokahva
Kokoonpano	Jakajasarja Kannen pehmuste	Jakajasarja Kannen pehmuste	Jakajasarja Kannen pehmuste	Jakajasarja	Jakajasarja	Jakajasarja
Mitat L x S x K [mm]	396 x 296 x 112	396 x 296 x 137	396 x 296 x 187	396 x 296 x 237	396 x 296 x 337	396 x 296 x 437
Tuotenumero	72520052.19V	72520053.19V	72520054.19V	72520047.19V	72520048.19V	72520049.19V

Salkkujärjestelmät Systainer³ M

Systainer³ M 187 laatikoilla



- kätevä ja kestävä järjestelmälaukku pienosien ja käyttötarvikkeiden turvalliseen ja huolelliseen säilyttämiseen ja kuljettamiseen
- varustettu 2 irrotettavalla laatikkoalustalla
- sis. EPP-kansipehmuste
- helppo integroida bitt vario3 -ajoneuvokalusteisiin ja bitt-teollisuuskalusteisiin sivussa olevien ohjauksiskopidikkeiden avulla
- T-LOC-keskuskäytösäädin: sulje, avaa ja yhdistä vain yhdellä kääntöliikkeellä
- tavarat voidaan nimiöidä kahden edessä olevan korttitaskun avulla
- voidaan pinota ja yhdistää kaikkien muiden Systainer-tuotteiden kanssa
- kantokuorma (yksittäin): 20 kg
- kantokuorma (yhdistettynä): 40 kg
- salkun materiaali: ABS
- laatikkoalustan materiaali: pulveripinnoitettu alumiini



Seloste	Systainer ³ M 187	Systainer ³ M 187	Systainer ³ M 187
Versio	Kantokahva	Kantokahva	Kantokahva
Kokoonpano	18 Box-laatikkoa	25 Box-laatikkoa	32 Box-laatikkoa
Mitat L x S x K [mm]	396 x 296 x 187	396 x 296 x 187	396 x 296 x 187
Tuotenumero	72520050.19V	72520058.19V	72520059.19V

Lisävarusteet



Salkkujärjestelmät Systainer³ M

Systainer³ M reikälokerikolla



- Kätevä ja kestävä järjestelmäsalkku työkalujen, pienosien ja käyttötarvikkeiden turvalliseen ja huolelliseen säilyttämiseen ja kuljettamiseen
- Varustettu pohjapehmusteella, rasteripehmusteella (25 mm:n rasteri) ja kansipehmusteella, joita voi muotoilla tarpeen mukaan
- Helppo integroida bott vario3 -ajoneuvokalusteisiin ja bott-teollisuuskalusteisiin sivussa olevien ohjauksiskopidikkeiden avulla
- T-LOC-keskuskäyttösäädin: Sulje, avaa ja yhdistä vain yhdellä kääntöliikkeellä
- Tavarat voidaan nimiöidä kahden edessä olevan korttitaskun avulla
- Voidaan pinota ja yhdistää kaikkien muiden Systainer-tuotteiden kanssa
- Kantokuorma (yksittäin): 20 kg
- Kantokuorma (yhdistettynä): 40 kg
- Materiaali: ABS



Seloste	Systainer ³ M 112	Systainer ³ M 137	Systainer ³ M 187
Versio	Kantokahva	Kantokahva	Kantokahva
Kokoonpano	1x vaahtomuovialusta 1x leikattava vaahtomuovisisäke 1x kansipehmuste	1x vaahtomuovialusta 1x leikattava vaahtomuovisisäke 1x kansipehmuste	1x vaahtomuovialusta 3x leikattava vaahtomuovisisäke 1x kansipehmuste
Mitat L x S x K [mm]	396 x 296 x 112	396 x 296 x 137	396 x 296 x 187
Tuotenumero	72520038.19V	72520039.19V	72520040.19V



Seloste	Systainer ³ M 237	Systainer ³ M 337	Systainer ³ M 437
Versio	Vetokahva	Vetokahva	Vetokahva
Kokoonpano	1x vaahtomuovialusta 5x leikattava vaahtomuovisisäke 1x kansipehmuste	1x vaahtomuovialusta 5x leikattava vaahtomuovisisäke 1x kansipehmuste	1x vaahtomuovialusta 5x leikattava vaahtomuovisisäke 1x kansipehmuste
Mitat L x S x K [mm]	396 x 296 x 237	396 x 296 x 337	396 x 296 x 437
Tuotenumero	72520041.19V	72520042.19V	72520043.19V

Salkkujärjestelmät Systainer³ M

Systainer³ M spraypullolokerikolla



- Kätevä ja kestävä järjestelmäsalkku spraypullojen turvalliseen ja huolelliseen säilyttämiseen ja kuljettamiseen
- Varustettu EPP-muovista valmistetulla spraypullolineella, johon mahtuu 14 pulloa (läpimitta enintään 69 mm)
- Helppo integroida bitt vario3 -ajoneuvokalusteisiin ja bitt-teollisuuskalusteisiin sivussa olevien ohjauskiskopidikkeiden avulla
- T-LOC-keskuskäyttösäädin: Sulje, avaa ja yhdistä vain yhdellä kääntöliikkeellä
- Tavarat voidaan nimiöidä kahden edessä olevan korttitaskun avulla
- Voidaan pinota ja yhdistää kaikkien muiden Systainer-tuotteiden kanssa
- Kantokuorma (yksittäin): 20 kg
- Kantokuorma (yhdistettynä): 40 kg
- Materiaali: ABS



Seloste	Systainer ³ M 337	Systainer ³ M 437
Versio	Vetokahva	Vetokahva
Kokoonpano	Spraypulloisäke	Spraypulloisäke
Mitat L x S x K [mm]	396 x 296 x 337	396 x 296 x 437
Tuotenumero	72520029.19V	72520030.19V

Salkkujärjestelmät Systainer³ M

Systainer³ M patruunalokerikolla



- Kätevä ja kestävä järjestelmäsalkku patruunoiden turvalliseen ja huolelliseen säilyttämiseen ja kuljettamiseen
- Varustettu EPP-muovista valmistetulla patruunatelineellä, johon mahtuu 22 patruunaa (läpimitta enintään 51 mm) ja 15 patruunan kärkeä
- Helppo integroida bott vario3 -ajoneuvokalusteisiin ja bott-teollisuuskalusteisiin sivussa olevien ohjauksiskopidikkeiden avulla
- T-LOC-keskuskäyttösäädin: Sulje, avaa ja yhdistä vain yhdellä kääntöliikkeellä
- Tavarat voidaan nimiöidä kahden edessä olevan korttitaskun avulla
- Voidaan pinota ja yhdistää kaikkien muiden Systainer-tuotteiden kanssa
- Kantokuorma (yksittäin): 20 kg
- Kantokuorma (yhdistettynä): 40 kg
- Materiaali: ABS



Seloste	Systainer ³ M 337	Systainer ³ M 437
Versio	Vetokahva	Vetokahva
Kokoonpano	Patruunoiden varastointi	Patruunoiden varastointi
Mitat L x S x K [mm]	396 x 296 x 337	396 x 296 x 437
Tuotenumero	72520031.19V	72520032.19V

Salkkujärjestelmät Systainer³ M

Systainer³ M ripustuskehyksellä



- kätevä ja kestävä järjestelmäsalkku ripustettujen kansioiden turvalliseen ja järjestelmälliseen säilyttämiseen ja kuljettamiseen
- varustettu ripustuskehikolla ripustettaville kansioille DIN 821 mukaisesti
- sis. kansitasku toimistotarvikkeille
- helppo integroida bott vario3 -ajoneuvokalusteisiin ja bott-teollisuuskalusteisiin sivussa olevien ohjauskiskopidikkeiden avulla
- T-LOC-keskuskäyttösäädin: sulje, avaa ja yhdistä vain yhdellä kääntöliikkeellä
- tavarat voidaan nimiöidä kahden edessä olevan korttitaskun avulla
- voidaan pinota ja yhdistää kaikkien muiden Systainer-tuotteiden kanssa
- kantokuorma (yksittäin): 20 kg
- kantokuorma (yhdistettynä): 40 kg
- materiaali: ABS

Seloste	Systainer ³ M 337
Versio	Vetokahva
Kokoonpano	Kiinnityskehys ja kannen pussi
Mitat L x S x K [mm]	396 x 296 x 337
Tuotenumero	72520036.19V



Salkkujärjestelmät Systainer³ L

Systainer³ L, tarpeen mukaan varustettava huoltolaukku



- Kätevä ja kestävä järjestelmäsalkku koneiden, työkalujen, pienosien ja käyttötarvikkeiden turvalliseen ja huolelliseen säilyttämiseen ja kuljettamiseen
- Helppo integroida bott vario3 -ajoneuvokalusteisiin ja bott-teollisuuskalusteisiin sivussa olevien ohjauskiskopidikkeiden avulla
- T-LOC-keskuskäyttösäädin: Sulje, avaa ja yhdistä vain yhdellä kääntöliikkeellä
- Tavarat voidaan nimiöidä kahden edessä olevan korttitaskun avulla
- Voidaan pinota ja yhdistää kaikkien muiden Systainer-tuotteiden kanssa
- Kantokuorma (yksittäin): 20 kg
- Kantokuorma (yhdistettynä): 40 kg
- Materiaali: ABS



Seloste	Systainer ³ L 137	Systainer ³ L 187	Systainer ³ L 237
Versio	Kantokahva	Kantokahva	Vetokahva
Kokoonpano	Tyhjä	Tyhjä	Tyhjä
Mitat L x S x K [mm]	508 x 296 x 137	508 x 296 x 187	508 x 296 x 237
Tuotenumero	72520009.19V	72520010.19V	72520011.19V

Salkkujärjestelmät Systainer³ L

Systainer³ L 137 yleislokerikolla



- Kätevä ja kestävä järjestelmäsalkku pienosien ja käyttötarvikkeiden turvalliseen ja huolelliseen säilyttämiseen ja kuljettamiseen
- Varustettu yleiskäyttöisellä lisäosalla, jossa on 6 erikokoista lokeroa ja kansi
- Helppo integroida botti vario3 -ajoneuvokalusteisiin ja botti-teollisuuskalusteisiin sivussa olevien ohjauksikopidikkeiden avulla
- T-LOC-keskuskäytösäädin: Sulje, avaa ja yhdistä vain yhdellä kääntöliikkeellä
- Tavarat voidaan nimiöidä kahden edessä olevan korttitaskun avulla
- Voidaan pinota ja yhdistää useiden muiden Systainer-tuotteiden kanssa
- Kantokuorma (yksittäin): 20 kg
- Kantokuorma (yhdistettynä): 40 kg
- Materiaali: ABS

Seloste	Systainer ³ L 137
Versio	Kantokahva
Kokoonpano	Yleiskäyttöinen alusta 6 lokerolla
Mitat L x S x K [mm]	508 x 296 x 137
Tuotenumero	72520028.19V



Salkkujärjestelmät Systainer³ L

Systainer³ L, lokeron jakajasarjalla



- kätevä ja kestävä järjestelmälaukku käsityökalujen, pienosien ja käyttötarvikkeiden turvalliseen ja huolelliseen säilyttämiseen ja kuljettamiseen
- varustettu tilanjakajilla laukun jakamiseen kuuteen samankokoiseen lokeroon
- helppo integroida bott vario3 -ajoneuvokalusteisiin ja bott-teollisuuskalusteisiin sivussa olevien ohjauksiskopidikkeiden avulla
- T-LOC-keskuskäyttösäädin: sulje, avaa ja yhdistä vain yhdellä kääntöliikkeellä
- tavarat voidaan nimiöidä kahden edessä olevan korttitaskun avulla
- voidaan pinota ja yhdistää useiden muiden Systainer-tuotteiden kanssa
- kantokuorma (yksittäin): 20 kg
- kantokuorma (yhdistettynä): 40 kg
- materiaali: ABS



Seloste	Systainer ³ L 137	Systainer ³ L 187	Systainer ³ L 237
Versio	Kantokahva	Kantokahva	Vetokahva
Kokoonpano	Jakajasarja Kannen pehmuste	Jakajasarja Kannen pehmuste	Jakajasarja
Mitat L x S x K [mm]	508 x 296 x 137	508 x 296 x 187	508 x 296 x 237
Tuotenumero	72520055.19V	72520056.19V	72520057.19V



Salkkujärjestelmät Systainer³ L

Systainer³ L 187 laatikoilla



- kätevä ja kestävä järjestelmälaukku pienosien ja käyttötarvikkeiden turvalliseen ja huolelliseen säilyttämiseen ja kuljettamiseen
- varustettu 2 irrotettavalla laatikkoalustalla
- sis. EPP-kansipehmuste
- helppo integroida bott vario3 -ajoneuvokalusteisiin ja bott-teollisuuskalusteisiin sivussa olevien ohjauskiskopidikkeiden avulla
- T-LOC-keskuskäytösäädin: sulje, avaa ja yhdistä vain yhdellä kääntöliikkeellä
- tavarat voidaan nimiöidä kahden edessä olevan korttitaskun avulla
- voidaan pinota ja yhdistää useiden muiden Systainer-tuotteiden kanssa
- kantokuorma (yksittäin): 20 kg
- kantokuorma (yhdistettynä): 40 kg
- salkun materiaali: ABS
- laatikkoalustan materiaali: pulveripinnoitettu alumiini



Seloste	Systainer ³ L 187	Systainer ³ L 187	Systainer ³ L 187
Versio	Kantokahva	Kantokahva	Kantokahva
Kokoonpano	20 Box-laatikkoa	29 Box-laatikkoa	38 Box-laatikkoa
Mitat L x S x K [mm]	508 x 296 x 187	508 x 296 x 187	508 x 296 x 187
Tuotenumero	72520051.19V	72520060.19V	72520061.19V



Salkkujärjestelmät Systainer³ L

Systainer³ L reikälokerikolla



- Kätevä ja kestävä järjestelmäsalkku työkalujen, pienosien ja käyttötarvikkeiden turvalliseen ja huolelliseen säilyttämiseen ja kuljettamiseen
- Varustettu pohjapehmusteella, rasteripehmusteella (25 mm:n rasteri) ja kansipehmusteella, joita voi muotoilla tarpeen mukaan
- Helppo integroida bott vario3 -ajoneuvokalusteisiin ja bott-teollisuuskalusteisiin sivussa olevien ohjauksiskipidikkeiden avulla
- T-LOC-keskuskäyttösäädin: Sulje, avaa ja yhdistä vain yhdellä kääntöliikkeellä
- Tavarat voidaan nimiöidä kahden edessä olevan korttitaskun avulla
- Voidaan pinota ja yhdistää useiden muiden Systainer-tuotteiden kanssa
- Kantokuorma (yksittäin): 20 kg
- Kantokuorma (yhdistettynä): 40 kg
- Materiaali: ABS



Seloste	Systainer ³ L 137	Systainer ³ L 187	Systainer ³ L 237
Versio	Kantokahva	Kantokahva	Vetokahva
Kokoonpano	1x vaahtomuovialusta 1x leikattava vaahtomuovisisäke 1x kansipehmuste	1x vaahtomuovialusta 3x leikattava vaahtomuovisisäke 1x kansipehmuste	1x vaahtomuovialusta 5x leikattava vaahtomuovisisäke 1x kansipehmuste
Mitat L x S x K [mm]	508 x 296 x 137	508 x 296 x 187	508 x 296 x 237
Tuotenumero	72520044.19V	72520045.19V	72520046.19V

Salkkujärjestelmät Systainer³ L

Systainer³ L työkalulokerikolla



- kätevä ja kestävä järjestelmäsalkku käsityökalujen turvalliseen ja järjestelmälliseen säilyttämiseen ja kuljettamiseen
- varustettu työkalusisäkkeellä ja kansitaskuilla
- tarvittavan työkalun saa helposti käytettävien käsityökalujen selkeään sijoittelun ansiosta
- helppo integroida bött vario3 -ajoneuvokalusteisiin ja bött-teollisuuskalusteisiin sivussa olevien ohjauskiskopidikkeiden avulla
- T-LOC-keskuskäyttösäädin: sulje, avaa ja yhdistä vain yhdellä kääntöliikkeellä
- tavarat voidaan nimiöidä kahden edessä olevan korttitaskun avulla
- voidaan pinota ja yhdistää useiden muiden Systainer-tuotteiden kanssa
- kantokuorma (yksittäin): 20 kg
- kantokuorma (yhdistettynä): 40 kg
- materiaali: ABS



Seloste	Systainer ³ L 187	Systainer ³ L 237
Versio	Kantokahva	Vetokahva
Kokoonpano	Työkalusisäke, kannen pussi	Työkalusisäke, kannen pussi
Mitat L x S x K [mm]	508 x 296 x 187	508 x 296 x 237
Tuotenumero	72520034.19V	72520035.19V



Salkkujärjestelmät Systainer³ Organizer M + L

Systainer³ Organizer, tarpeen mukaan varustettava huoltolaukku



- Kätevä ja kestävä järjestelmäsalkku pienosien ja käyttötarvikkeiden turvalliseen ja huolelliseen säilyttämiseen ja kuljettamiseen
- Läpinäkyvä kansi, josta sisällön näkee nopeasti – säästää aikaa
- Helppo integroida bott vario3 -ajoneuvokalusteisiin ja bott-teollisuuskalusteisiin sivussa olevien ohjauksikopidikkeiden avulla
- T-LOC-keskuskäytösäädin: Sulje, avaa ja yhdistä vain yhdellä kääntöliikkeellä
- Tavarat voidaan nimiöidä kahden edessä olevan korttitaskun avulla
- Voidaan pinota ja yhdistää useiden muiden Systainer-tuotteiden kanssa
- Kantokuorma: 20 kg



Seloste	Systainer ³ Organizer M 89	Systainer ³ Organizer L 89
Kokoonpano	Tyhjä	Tyhjä
Mitat L x S x K [mm]	396 x 296 x 89	508 x 296 x 89
Tuotenumero	72520001.19V	72520002.19V



Salkkujärjestelmät Systainer³ Organizer M + L

Systainer³ Organizer pienosalaatikolla



- Kätevä ja kestävä järjestelmäsalkku pienosien ja käyttötarvikkeiden turvalliseen ja huolelliseen säilyttämiseen ja kuljettamiseen
- Varustettu pienosalaatikoilla
- Läpinäkyvä kansi, josta sisällön näkee nopeasti – säästää aikaa
- Helppo integroida bött vario3 -ajoneuvokalusteisiin ja bött-teollisuuskalusteisiin sivussa olevien ohjauskiskopidikkeiden avulla
- T-LOC-keskuskäyttösäädin: Sulje, avaa ja yhdistä vain yhdellä kääntöliikkeellä
- Tavarat voidaan nimiöidä kahden edessä olevan korttitaskun avulla
- Voidaan pinota ja yhdistää useiden muiden Systainer-tuotteiden kanssa
- Kantokuorma: 20 kg



Seloste	Systainer ³ Organizer M 89	Systainer ³ Organizer M 89	Systainer ³ Organizer M 89
Kokoonpano	12 laatikkoa	18 laatikkoa	28 laatikkoa
Mitat L x S x K [mm]	396 x 296 x 89	396 x 296 x 89	396 x 296 x 89
Tuotenumero	72520021.19V	72520022.19V	72520023.19V



Seloste	Systainer ³ Organizer L 89	Systainer ³ Organizer L 89	Systainer ³ Organizer L 89
Kokoonpano	13 laatikkoa	20 laatikkoa	33 laatikkoa
Mitat L x S x K [mm]	508 x 296 x 89	508 x 296 x 89	508 x 296 x 89
Tuotenumero	72520024.19V	72520025.19V	72520026.19V

Salkkujärjestelmät Systainer³ ToolBox M + L

Systainer³ ToolBox



- kätevä ja kestävä kantolaatikko koneiden, työkalujen, pienosien ja käyttötarvikkeiden turvalliseen ja huolelliseen säilyttämiseen ja kuljettamiseen
- kansi eri rajoita säilytystilaa, soveltuu sen vuoksi hyvin myös suurien tavaroiden kuljetukseen
- helppo integroida bott vario3 -ajoneuvokalusteisiin ja bott-teollisuuskalusteisiin sivussa olevien ohjauksiskopidikkeiden avulla
- T-LOC-keskuskäyttösäädin: sulje, avaa ja yhdistä vain yhdellä kääntöliikkeellä
- tavarat voidaan nimiöidä kahden edessä olevan korttitaskun avulla
- voidaan pinota ja yhdistää kaikkien muiden Systainer-tuotteiden kanssa
- Kantokuorma (yksittäin): 20 kg
- Kantokuorma (yhdistettynä): 40 kg
- Materiaali: ABS



Seloste	Systainer ³ ToolBox M 137	Systainer ³ ToolBox M 187	Systainer ³ ToolBox M 237
Kokoonpano	tyhjä salkku	tyhjä salkku	tyhjä salkku
Mitat L x S x K [mm]	396 x 296 x 137	396 x 296 x 187	396 x 296 x 237
Tuotenumero	72520063.19V	72520064.19V	72520065.19V



Seloste	Systainer ³ ToolBox L 137	Systainer ³ ToolBox L 187	Systainer ³ ToolBox L 237
Kokoonpano	tyhjä salkku	tyhjä salkku	tyhjä salkku
Mitat L x S x K [mm]	508 x 296 x 137	508 x 296 x 187	508 x 296 x 237
Tuotenumero	72520068.19V	72520069.19V	72520070.19V

Salkkujärjestelmien Systainer³ lisävarusteet

Rullalevy



- useiden salkkujen nopeaan ja helppoon kuljetukseen
- sopii kaikille Systainer³ M:ille ja L:ille
- optimaaliset liikeominaisuudet ja vakaus suurten pyörien ja akselivälin ansiosta
- helppo integroida bott vario3 -ajoneuvokalusteisiin sivussa olevien kiinnityskohtien avulla (leveys 5 / tason korkeus 175 mm)
- 4 kääntyvää pyörää, edessä 2 lukitsinta
- pyörien halkaisija: 100 mm
- kantavuus 100 kg
- väri: antrasiitinharmaa



Seloste	Systainer ³ -rullalevy
Matkalaukutyypille	kaikki Systainer ³ M:t + L:t sekä kaikki Systainer T-Locit
Mitat L x S x K [mm]	508 x 397 x 160
Tuotenumero	72522029.19V

Rullalevy



- Systainer³-rullalevyn nopeaan, helppoon ja turvalliseen säilytykseen
- melua vähennetty kumipuskurien avulla
- asennetaan bott vario3 SLF:ään tai perfo-reikälevyihin
- Materiaali: pulveripinnoitettu alumiini (RAL 7016)



Versio	Kiinnike Systainer ³ -rullalevylle
Järjestelmän syvyydestä [mm]	376
Mitat L x S x K [mm]	290 x 66 x 439
Tuotenumero	73508025.19V

Salkkujärjestelmien Systainer³ lisävarusteet

Siirtoalusta vetolaatikolla



- Käytännöllinen kuljetuskärry Systainer-järjestelmäsalkkujen vaivattomaan kuljettamiseen
- helppo kuljettaa portaissa suurten pyörien ansiosta
- Integroitu vetolaatikko pienosien säilytykseen (kantavuus 5 kg)
- säädettävällä varmistushihnalla
- rullalevy- ja säkkikärrytoiminnot
- sopii kaikille salkuille perusmitoilla 400 x 300 mm
- etupyörien halkaisija: 75 mm
- takapyörien halkaisija: 200 mm
- kantavuus 100 kg

Seloste	Siirtoalusta vetolaatikolla
Matkalaukutyyppille	kaikki Systainer ³ M:t sekä kaikki Systainer T-LOC
Mitat L x S x K [mm]	600 x 440 x 1100
Tuotenumero	72522030.90V



Salkkujärjestelmien Systainer³ lisävarusteet

Merkintäsarja



- salkkujen siistiin ja järjestelmälliseen merkintään
- säästää hakuaikoja ja lisää tehokkuutta
- sopii kaikille Systainer³ M:ille ja L:ille
- työnnetään kahteen lokeroon salkun etupuolella
- koostuu 20 läpinäkyvästä kortista ja 2 merkintäarkista, joissa on 10 irrotettavaa paperikorttia

Seloste	Merkintäsarja
Matkalaukutyypille	kaikki Systainer ³ M:t + L:t sekä kaikki Systainer T-LOC
Mitat L x S x K [mm]	86 x 1 x 54
Tuotenumero	72522038



Salkkujärjestelmien Systemainer³ lisävarusteet

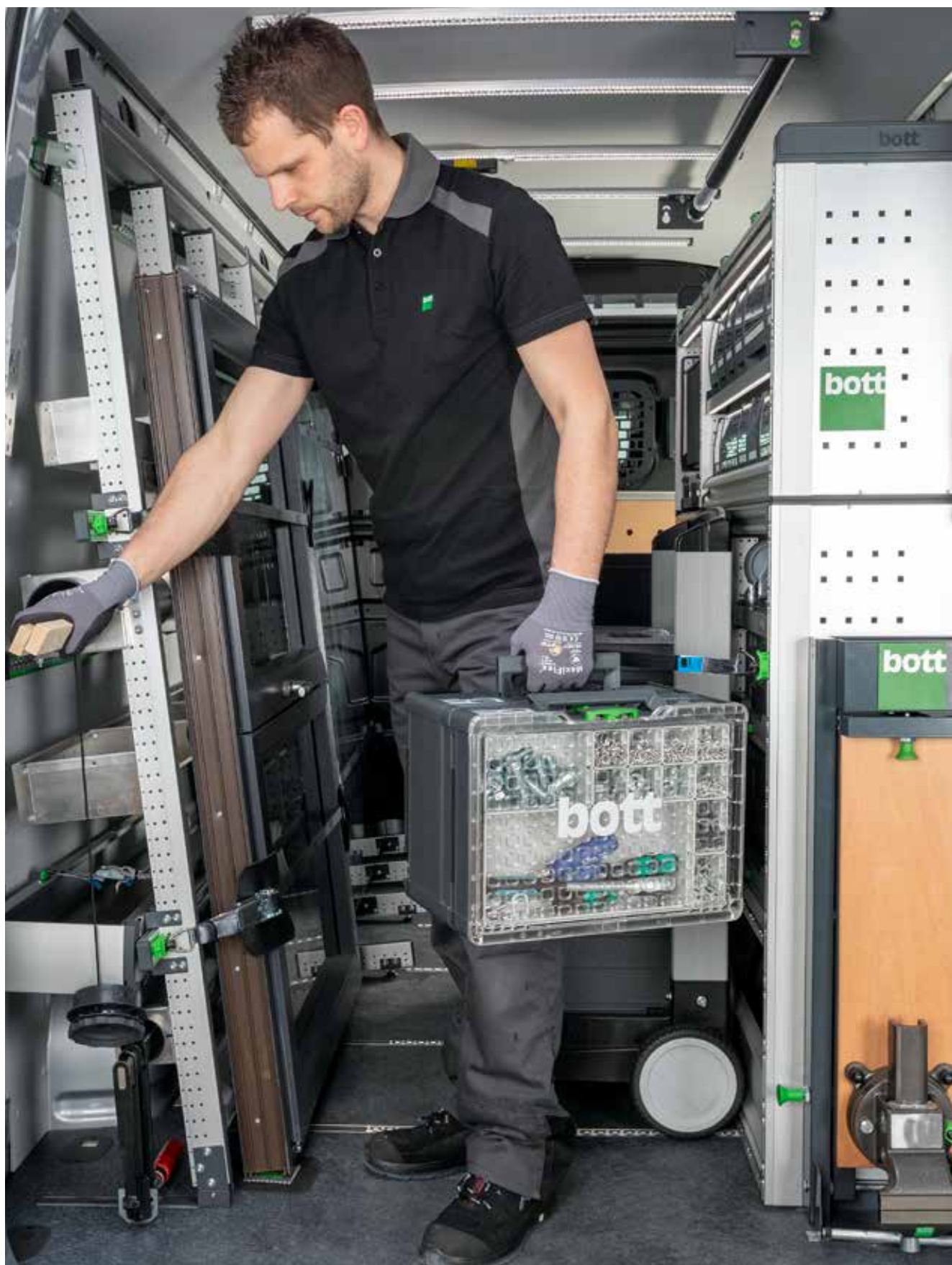

Salkkujärjestelmät varioCase M

varioCase M, tyhjä



- Kevyt ja laadukas huoltosalkku, jonka voi varustaa tarpeen mukaan
- Helppo integroida bott vario3 -ajoneuvokalusteisiin ja bott-teollisuuskalusteisiin sivussa olevien ohjauskiskopidikkeiden avulla
- Turvallinen, sillä salkku lukittuu automaattisesti, kun kansi suljetaan
- Kantokuorma: 20 kg
- Materiaali: anodisoitu alumiini



Seloste	varioCase M 84	varioCase M 135
Kokoonpano	Tyhjä	Tyhjä
Mitat L x S x K [mm]	396 x 337 x 84	396 x 337 x 135
Tuotenumero	72511001.97V	72511003.97V

varioCase M, tyhjä



- Kestävä ja laadukas huoltosalkku, jonka voi varustaa tarpeen mukaan
- Helppo integroida bott vario3 -ajoneuvokalusteisiin ja bott-teollisuuskalusteisiin sivussa olevien ohjauskiskopidikkeiden avulla
- Turvallinen, sillä salkku lukittuu automaattisesti, kun kansi suljetaan
- Kantokuorma: 20 kg
- Materiaali: pulveripinnoitettua teräslevyä
- Väri: antrasiitinharmaa (RAL 7016)



Seloste	varioCase M 84	varioCase M 135
Kokoonpano	Tyhjä	Tyhjä
Mitat L x S x K [mm]	396 x 337 x 84	396 x 337 x 135
Tuotenumero	72511005.19V	72511007.19V

Salkkujärjestelmät varioCase M

varioCase M väliseinillä ja jakajilla



- Kevyt ja laadukas huoltosalkku väliseinillä varustettuna
- Työkalujen ja käyttötarvikkeiden huolelliseen ja selkeään säilyttämiseen
- Helppo integroida bott vario3 -ajoneuvokalusteisiin ja bott-teollisuuskalusteisiin sivussa olevien ohjauskiskopidikkeiden avulla
- Turvallinen, sillä salkku lukittuu automaattisesti, kun kansi suljetaan
- Kantokuorma: 20 kg
- Materiaali: anodisoitu alumiini



Seloste	varioCase M 84	varioCase M 135
Kokoonpano	2 x pitkittäisväljakajaa / 5 x poikittaisväljakajaa	2 x pitkittäisväljakajaa / 5 x poikittaisväljakajaa
Mitat L x S x K [mm]	396 x 337 x 84	396 x 337 x 135
Tuotenumero	72511013.97V	72511015.97V

varioCase M väliseinillä ja jakajilla



- Kestävä ja laadukas huoltosalkku väliseinillä varustettuna
- Työkalujen ja käyttötarvikkeiden huolelliseen ja selkeään säilyttämiseen
- Helppo integroida bott vario3 -ajoneuvokalusteisiin ja bott-teollisuuskalusteisiin sivussa olevien ohjauskiskopidikkeiden avulla
- Turvallinen, sillä salkku lukittuu automaattisesti, kun kansi suljetaan
- Kantokuorma: 20 kg
- Materiaali: pulveripinnoitettua teräslevyä
- Väri: antrasiitinharmaa (RAL 7016)



Seloste	varioCase M 84	varioCase M 135
Kokoonpano	2 x pitkittäisväljakajaa / 5 x poikittaisväljakajaa	2 x pitkittäisväljakajaa / 5 x poikittaisväljakajaa
Mitat L x S x K [mm]	396 x 337 x 84	396 x 337 x 135
Tuotenumero	72511014.19V	72511016.19V

Salkkujärjestelmät varioCase M

varioCase M 84 laatikkovalikoimalla



- Kevyt ja laadukas huoltosalkku pienoislaitteilla varustettuna
- Pienosien ja käyttötarvikkeiden huolelliseen ja selkeään säilyttämiseen
- Helppo integroida boteille vario3 -ajoneuvokalusteisiin ja boteille teollisuuskalusteisiin sivussa olevien ohjauskiskopidikkeiden avulla
- Turvallinen, sillä salkku lukittuu automaattisesti, kun kansi suljetaan
- Kantokuorma: 20 kg
- Materiaali: anodisoitu alumiini



Seloste	varioCase M 84	varioCase M 84	varioCase M 84	varioCase M 84
Kokoonpano	11 laatikkoa	17 laatikkoa	24 laatikkoa	32 laatikkoa
Mitat L x S x K [mm]	396 x 337 x 84	396 x 337 x 84	396 x 337 x 84	396 x 337 x 84
Tuotenumero	72511017.97V	72511018.97V	72511020.97V	72511021.97V

varioCase M 84 laatikkovalikoimalla



- Kestävä ja laadukas huoltosalkku pienoislaitteilla varustettuna
- Pienosien ja käyttötarvikkeiden huolelliseen ja selkeään säilyttämiseen
- Helppo integroida boteille vario3 -ajoneuvokalusteisiin ja boteille teollisuuskalusteisiin sivussa olevien ohjauskiskopidikkeiden avulla
- Turvallinen, sillä salkku lukittuu automaattisesti, kun kansi suljetaan
- Kantokuorma: 20 kg
- Materiaali: pulveripinnoitettua teräslevyä
- Väri: antrasiitinharmaa (RAL 7016)

Seloste	varioCase M 84
Kokoonpano	17 laatikkoa
Mitat L x S x K [mm]	396 x 337 x 84
Tuotenumero	72511019.19V

Salkkujärjestelmät varioCase M

varioCase M 135 laatikkovalikoimalla



- Kevyt ja laadukas huoltosalkku pienislaatikoilla varustettuna
- Pienosien ja käyttötarvikkeiden huolelliseen ja selkeään säilyttämiseen
- Paljon tilaa toisen säilytystason ja laatikkoalustan ansiosta
- Helppo integroida bott vario3 -ajoneuvokalusteisiin ja bott-teollisuuskalusteisiin sivussa olevien ohjauskiskopidikkeiden avulla
- Turvallinen, sillä salkku lukittuu automaattisesti, kun kansi suljetaan
- Kantokuorma: 20 kg
- Materiaali: anodisoitu alumiini

Seloste	varioCase M 135
Kokoonpano	33 laatikkoa laatikkohyllyllä
Mitat L x S x K [mm]	396 x 337 x 135
Tuotenumero	72511022.97V

varioCase M 84 suutinlokerikolla



- Kevyt ja laadukas huoltosalkku suutinsäkkeellä ja pienislaatikoilla varustettuna
- Polttimen suuttimien turvalliseen ja selkeään säilyttämiseen
- Helppo integroida bott vario3 -ajoneuvokalusteisiin ja bott-teollisuuskalusteisiin sivussa olevien ohjauskiskopidikkeiden avulla
- Turvallinen, sillä salkku lukittuu automaattisesti, kun kansi suljetaan
- Kantokuorma: 20 kg
- Materiaali: anodisoitu alumiini

Seloste	varioCase M 84
Kokoonpano	Suutinsäke ja 2 pienosien säilytyslaatikkoa
Mitat L x S x K [mm]	396 x 337 x 84
Tuotenumero	72511029.97V

Salkkujärjestelmät varioCase L

varioCase L, tyhjä



- Kevyt ja laadukas huoltosalkku, jonka voi varustaa tarpeen mukaan
- Helppo integroida botti vario3 -ajoneuvokalusteisiin ja botti-teollisuuskalusteisiin sivussa olevien ohjauskiskopidikkeiden avulla
- Turvallinen, sillä salkku lukittuu automaattisesti, kun kansi suljetaan
- Kantokuorma: 20 kg
- Materiaali: anodisoitu alumiini



Seloste	varioCase L 84	varioCase L 135
Kokoonpano	Tyhjä	Tyhjä
Mitat L x S x K [mm]	508 x 337 x 84	508 x 337 x 135
Tuotenumero	72511002.97V	72511004.97V

varioCase L, tyhjä



- Kestävä ja laadukas huoltosalkku, jonka voi varustaa tarpeen mukaan
- Helppo integroida botti vario3 -ajoneuvokalusteisiin ja botti-teollisuuskalusteisiin sivussa olevien ohjauskiskopidikkeiden avulla
- Turvallinen, sillä salkku lukittuu automaattisesti, kun kansi suljetaan
- Kantokuorma: 20 kg
- Materiaali: pulveripinnoitettua teräslevyä
- Väri: antrasiitinharmaa (RAL 7016)



Seloste	varioCase L 84	varioCase L 135
Kokoonpano	Tyhjä	Tyhjä
Mitat L x S x K [mm]	508 x 337 x 84	508 x 337 x 135
Tuotenumero	72511006.19V	72511008.19V

Salkkujärjestelmät varioCase L

varioCase L väliseinillä ja jakajilla



- Kevyt ja laadukas huoltosalkku väliseinillä varustettuna
- Työkalujen ja käyttötarvikkeiden huolelliseen ja selkeään säilyttämiseen
- Helppo integroida bott vario3 -ajoneuvokalusteisiin ja bott-teollisuuskalusteisiin sivussa olevien ohjauskiskopidikkeiden avulla
- Turvallinen, sillä salkku lukittuu automaattisesti, kun kansi suljetaan
- Kantokuorma: 20 kg
- Materiaali: anodisoitu alumiini



Seloste	varioCase L 84	varioCase L 135
Kokoonpano	3 x pitkittäisväljakajaa / 6 x poikittaisväljakajaa	3 x pitkittäisväljakajaa / 6 x poikittaisväljakajaa
Mitat L x S x K [mm]	508 x 337 x 84	508 x 337 x 135
Tuotenumero	72511009.97V	72511011.97V

varioCase L väliseinillä ja jakajilla



- Kestävä ja laadukas huoltosalkku väliseinillä varustettuna
- Työkalujen ja käyttötarvikkeiden huolelliseen ja selkeään säilyttämiseen
- Helppo integroida bott vario3 -ajoneuvokalusteisiin ja bott-teollisuuskalusteisiin sivussa olevien ohjauskiskopidikkeiden avulla
- Turvallinen, sillä salkku lukittuu automaattisesti, kun kansi suljetaan
- Kantokuorma: 20 kg
- Materiaali: pulveripinnoitettua teräslevyä
- Väri: antrasiitinharmaa (RAL 7016)



Seloste	varioCase L 84	varioCase L 135
Kokoonpano	3 x pitkittäisväljakajaa / 6 x poikittaisväljakajaa	3 x pitkittäisväljakajaa / 6 x poikittaisväljakajaa
Mitat L x S x K [mm]	508 x 337 x 84	508 x 337 x 135
Tuotenumero	72511010.19V	72511012.19V

Salkkujärjestelmät varioCase L

varioCase L 84 laatikkovalikoimalla



- Kevyt ja laadukas huoltosalkku pienoislaatikoilla varustettuna
- Pienosien ja käyttötarvikkeiden huolelliseen ja selkeään säilyttämiseen
- Helppo integroida botti vario3 -ajoneuvokalusteisiin ja botti-teollisuuskalusteisiin sivussa olevien ohjauskiskopidikkeiden avulla
- Turvallinen, sillä salkku lukittuu automaattisesti, kun kansi suljetaan
- Kantokuorma: 20 kg
- Materiaali: anodisoitu alumiini



Seloste	varioCase L 84	varioCase L 84	varioCase L 84	varioCase L 84
Kokoonpano	12 laatikkoa ja työkalulaatikko	17 laatikkoa ja työkalulaatikko	24 laatikkoa ja työkalulaatikko	32 laatikkoa ja työkalulaatikko
Mitat L x S x K [mm]	508 x 337 x 84	508 x 337 x 84	508 x 337 x 84	508 x 337 x 84
Tuotenumero	72511023.97V	72511024.97V	72511026.97V	72511027.97V

varioCase L 84 laatikkovalikoimalla



- Kestävä ja laadukas huoltosalkku pienoislaatikoilla varustettuna
- Pienosien ja käyttötarvikkeiden huolelliseen ja selkeään säilyttämiseen
- Helppo integroida botti vario3 -ajoneuvokalusteisiin ja botti-teollisuuskalusteisiin sivussa olevien ohjauskiskopidikkeiden avulla
- Turvallinen, sillä salkku lukittuu automaattisesti, kun kansi suljetaan
- Kantokuorma: 20 kg
- Materiaali: pulveripinnoitettua teräslevyä
- Väri: antrasiitinharmaa (RAL 7016)

Seloste	varioCase L 84
Kokoonpano	17 laatikkoa ja työkalulaatikko
Mitat L x S x K [mm]	508 x 337 x 84
Tuotenumero	72511025.19V

Salkkujärjestelmät varioCase L

varioCase L 135 laatikkovalikoimalla



- Kevyt ja laadukas huoltosalkku pienislaatikoilla varustettuna
- Pienosien ja käyttötarvikkeiden huolelliseen ja selkeään säilyttämiseen
- Paljon tilaa toisen säilytystason ja laatikkoalustan ansiosta
- Helppo integroida bott vario3 -ajoneuvokalusteisiin ja bott-teollisuuskalusteisiin sivussa olevien ohjauskiskopidikkeiden avulla
- Turvallinen, sillä salkku lukittuu automaattisesti, kun kansi suljetaan
- Kantokuorma: 20 kg
- Materiaali: anodisoitu alumiini

Seloste	varioCase L 135
Kokoonpano	34 laatikko laatikkohyllyllä ja työkalulaatikolla
Mitat L x S x K [mm]	508 x 337 x 135
Tuotenumero	72511028.97V

varioCase L 84 suutinlokerikolla



- Kevyt ja laadukas huoltosalkku suutinsäkkeellä ja pienislaatikoilla varustettuna
- Polttimen suuttimien turvalliseen ja selkeään säilyttämiseen
- Helppo integroida bott vario3 -ajoneuvokalusteisiin ja bott-teollisuuskalusteisiin sivussa olevien ohjauskiskopidikkeiden avulla
- Turvallinen, sillä salkku lukittuu automaattisesti, kun kansi suljetaan
- Kantokuorma: 20 kg
- Materiaali: anodisoitu alumiini

Seloste	varioCase L 84
Kokoonpano	Suutinsäke, 2 pienosien säilytyslaatikkoa ja työkalulaatikko
Mitat L x S x K [mm]	508 x 337 x 84
Tuotenumero	72511030.97V

perfo

Järjestys työpaikalla

Työkalut ja pienosat
helposti saatavilla

Yksi järjestelmä –
alkuperäinen



Käyttötarpeiden mukainen järjestys

perfo-reikälevyjärjestelmämme huolehtii tehokkuudesta ja järjestyksestä työpisteessä. Työkalut ja pienosat ovat järjestelmällisyyden ansiosta helposti saatavilla. perfo on yhtenäinen järjestelmä, johon kuuluu lukemattomia erilaisia koukkuja ja työkalunpidikkeitä.

bott vario3 ajoneuvovaruusteissa perfo-rei'itys on päätyrunkoissa vakiona. Lisäksi voidaan ajoneuvon sisäverhous tai ajoneuvon väliseinät toimittaa perfo-rei'ityksellä.

perfo-reikälevyt voi yhdistää myös cubio-kaappeihin ja työpajavaunuihin. perfo-reikälevymme soveltuvat erinomaisesti asennettavaksi seinään tai työpöytään. Myös vapaasti seisovat perfo-telineet ja perfo-mobilet tarjoavat monia mahdollisuuksia työkalujen, tarvikkeiden ja materiaalien joustavaan sijoittamiseen.

perfo Pulloteline

- Pulveripinnoitettu teräspelti, antrasiitinharmaa (RAL 7016)
- Kaksi pidikettä, Ø enintään 70 mm

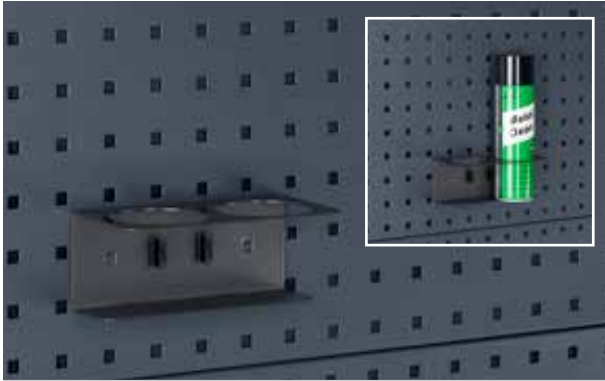

Pakkausmäärä	1
Mitat L x S x K [mm]	175 x 87 x 70
Tuotenumero	14021053.19V

perfo Laajennettu koukku

- Leveällä aluslevyllä
- Korotettu koukunpää (35 mm)

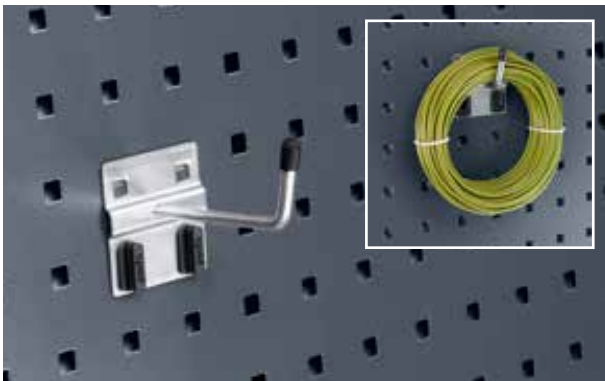

Pakkausmäärä	5	5	5
Mitat L x S x K [mm]	60 x 25 x 60	60 x 50 x 60	60 x 75 x 60
Tuotenumero	14001117	14001119	14001121

perfo Vedenjakeluyksikkö

- Tilavuus 12 litraa
- Laskuhana kanisterin pohjassa
- Alumiiniteline ja kiinnityshihna



Pakkausmäärä	1
Mitat L x S x K [mm]	370 x 185 x 375
Tuotenumero	63003059.19V

perfo Paperirullateline, itsestään lukittuva

- Paperirullille, joiden leveys enintään 260 mm ja Ø 280 mm
- Sisältää yhden paperirullan



Versio	Paperirullapidin	Paperirulla
Pakkausmäärä	1	12
Mitat L x S x K [mm]	315 x 185 x 180	200 x 130 x 130
Tuotenumero	63003058.19V	63003074.90V

perfo Koukkusarjat



- Sisältö
- 2 koukkua T 50 mm
- 2 koukkua T 75 mm
- 2 koukkua plus T 50 mm
- 2 koukkua plus T 75 mm
- 2 kaksoiskoukkua 75 mm
- 1 kaarikoukku 100 mm
- 1 pyörökiinnike 40 mm
- 1 pyörökiinnike 60 mm
- 1 asennusvain

Tuotenumero

14030215

perfo Rei'itetyt paneelit

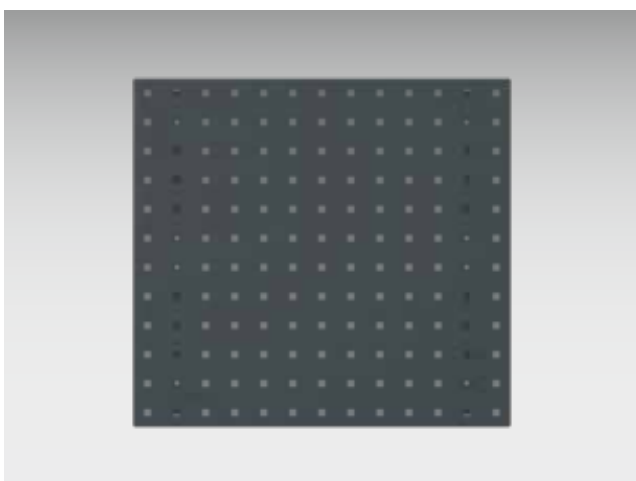

- Erittäin tukeva taitettujen reunojen ansiosta
- Takasivulla lisävahvistusprofiilit
- Reiät: 9,2 x 9,2 mm, reikien väli: 38,1 mm
- Työkalupitimien kiinteä liitäntä kannatinlevyyn
- Rasterimitta säilyy myös silloin, kun useita levyjä yhdistetään toisiinsa

Mitat L x S x K [mm]	495 x 13 x 457	991 x 13 x 457	1486 x 13 x 457	1981 x 13 x 457
Tuotenumero	14025115.19	14025117.19	14025118.19	14025119.19

bottTainer

Varkaussuoja

Nopea ja ergonominen
käytettävyys

Optimaalinen
säilytystilan organisointi



Säilytystilajärjestelmät lava-autoon

bottTainer soveltuu erinomaisesti säilytystilajärjestelmäksi ja kuorman kiinnitykseen avoimella kuormatasolla. Jaoteltujen säilytyslokeroiden avulla tiedät aina tarkkaan, missä laitteesi ovat. Tarvikkeesi ja työkalusi ovat aina nopeasti ja ergonomisesti saatavilla. Siitä huolehtivat sisällä olevat vetolaatikot, jotka on varmistettu ja suojattu ovilla tai säleovilla.

bottTrainer on erittäin vakaa kestävän kehysrakenteen ansiosta. Tiivisteet huolehtivat siitä, että roiskevesi ei pääse kastelemaan laitteitasi ja ne pysyvät kuivina. Kestävä lukot suojaavat kuljettamasi tavarat varkailta. Voit valita monista valmiiksi kootuista bottTrainer vaihtoehtoista. Tai voit tilata meiltä yksittäisesti omien toiveidesi mukaisesti kootun bottTrainerin.



Vakaus

- Erittäin vakaa vankan kehysrakenteen ansiosta
- Rasitusta kestävät pinnat: sivut ja pohjat sinkittyä teräspeltiä
- Runko reunasuojaprofiileilla

Järjestys ja mukavuus

- Optimaalinen säilytyspaikkajärjestelmä bott vario järjestelmäosien asennuksella
- Vetolaatikojen jakajat selkeälle pienten osien säilytykselle
- Tärkeiden laitteiden nopea saatavuus sivuovien, rullaovien ja sisäovien kautta tarvitsematta nousta kuorma-autoon

Monipuolisuus

- Monipuoliset mallit, joissa kuvioitu alumiinikansi tai alumiininen rullaovi
- Erilaiset säilytystilavaihtoehdot ja konfiguraatiot
- Yksilöllinen kokoonpano mahdollinen valmiiden kokonaisvaihtoehtojen lisäksi

Suoja ja turvallisuus

- Helppo kiinnitys lavalle
- Hyvä sää- ja roiskevesisuojaus työkaluille ja materiaaleille
- Kuljetettavien tavaroiden varkaussuojaus lukittavilla kaksipistelukoilla
- Jalat suojaavat varmasti seisovalta vedeltä

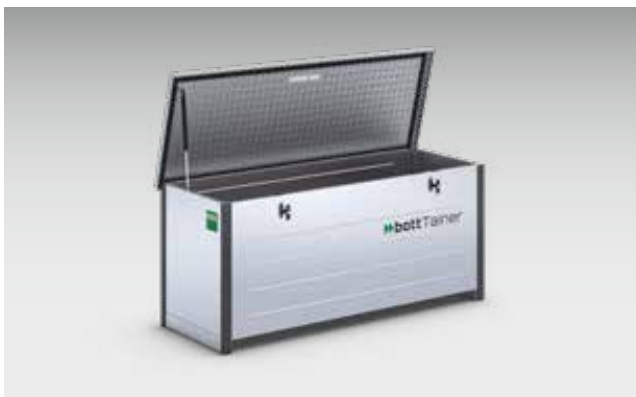
bottTainer kääntyvällä kannella

- Kansi luistamatonta alumiinista uralevyä
- Kaasupainejousi kannen avoinna pitoon
- Kuljetettavien tavaroiden turvallinen kuljetus vankkojen lukkojen kaksinkertaisella lukituksella

Ulkomitat L x S x K mm	1750 x 650 x 760	1930 x 650 x 760
Kantokuorma kg	200	200
Paino kg	63	69
Tuoteno	60020001.51M	60020002.51M

bottTainer kääntyvällä kannella ja välipohjalla

- Kansi luistamatonta alumiinista uralevyä
- Varustettu kaksiosaisella, irrotettavalla välipohjalla
- Kaasupainejousi kannen avoinna pitoon
- Kuljetettavien tavaroiden turvallinen kuljetus vankkojen lukkojen kaksinkertaisella lukituksella

Ulkomitat L x S x K mm	1750 x 650 x 760	1930 x 650 x 760
Kantokuorma kg	300	300
Paino kg	71	77
Tuoteno	60020003.51M	60020004.51M

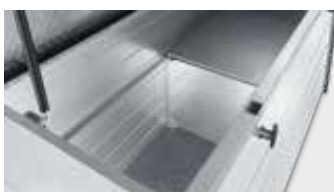
bottTainer väljakaja välipohjalle

- Väljakaja asetettavaksi välipohjan ylle

Tuoteno	63001110.98V
----------------	---------------------

bottTainer ovilla ja välipohjilla



- Kansi luistamatonta alumiinista uralevyä
- Mahdolliset mallit:
- Vasemmalla ja oikealla molemmilla puolilla yksi korkea ovi tai kummallakin puolella kaksi päällekkäin olevaa ovea kestävillä lukoilla
- Välipohja ruuvikiinnityksellä tasojen välissä
- Kansi avattavissa myös lavan laitojen ollessa suljettuina
- Alempi lokero varustettavissa vetolaatikoilla
- sis. väljakajan ylemmän lokeron jakamiseksi

Vetolaatikko-sarja*	Raskas kuorma 70 kg	Raskas kuorma 50 kg
Mitat L x S x K mm	1x 175x540 / 1x 300x540	1x 175x795 / 1x 300x795
Artikel-Nr.	60022011.19M	60022012.19M

Ulkomitat L x S x K mm	1750 x 630 x 1130	1750 x 630 x 1130	1930 x 630 x 1130	1930 x 630 x 1130
Malli	4 ovella	2 ovella	4 ovella	2 ovella
Kantokuorma kg	300	300	300	300
Paino kg	99	98	106	105
Tuotenro	60022001.51M	60022003.51M	60022002.51M	60022004.51M

bottTainer rullaovella



- Säänkestävä ja lukittava rullaovi kestävästä alumiinista
- Nopea pääsy koko tavaratilaan



Ulkomitat L x S x K mm	1365 x 710 x 910
Malli	Hylly laskeutuvalla etulevyllä, bottBox-hylly bottBox-laatikoilla
Paino kg	76
Tuotenro	60021011.51M

bottTainer nostosilmukat



- 4 nostosilmukkaa nopeaan liikkuvaan kuljetukseen
- Pulveripinnoitettu
- Väri: pikimusta (RAL 9005)
- Sisältää kiinnitystarvikkeet

Tuotenro

90099590.63

bottTainer trukkialus



- Trukkialus nopeaan liikkuvaan kuljetukseen
- sinkitty
- sis. kiinnitysetin

bottTrainerille	kannella	rullaovilla
Mitat S x K mm	650 x 130	710 x 130
Tuotenro	60020018.51M	60021006.51M

bott kevyt kuorma-auton säilytystila



- Asennettavaksi lavalle nopeaan ja yksinkertaiseen kuormankiinnittämiseen
- Lapioiden, harjojen ja muiden työkalujen kuljetukseen
- Leveys säädettävissä 1700 - 2136 mm, sen vuoksi sopii lähes kaikkiin kevyt kuorma-autoihin
- säänkestävä rakenne kestävästä alumiinisesta uralevystä, sulkeutuu lavan sivulaidat suljettaessa kummaltakin puolelta



Malli	Lavalaatikko	Kiinnitystarvikkeet
Mitat L x S x K mm	1700 - 2136 x 622 x 382	
Tuotenro	60020029.98V	90099667

Kuormansidontakankaat kevytkuorma-autoille



- Kuormansidontaan lavalla
- Sopii erityisen hyvin irrallisen tai hankalan muotoiselle tavaralle
- Varkaussuoja läpinäkymättömän kankaan ansiosta
- testattu VDI 2700 mukaan
- Kuormitettavuus 200 daN
- Väri: antrasiitinharmaa
- 4 kangasmittaa kaikkiin yleisiin lavakokoihin
- sis. kiinnityssilmukat laidoille



Kevyt kuorma-auton pituus	2100-2650	2650-3200	3200-3750	3750-4300
Malli kangas	S	M	L	XL
Tuotenro	62627015.19V	62627016.19V	62627017.19V	62627018.19V



„Voit säilyttää kaikki työkalusi turvallisesti bottTainerissa. Sinulla on kuorma-autossasi aina kaikki mukana, mitä tarvitset työmaalla. Kaikki tarvikkeet säilyvät kuivina ja puhtaina. Lisäksi se on lukittu, joten varkailla ei ole mitään mahdollisuuksia.“





Jos sinulla on kysyttävää bott-tuotteista tai haluat tehdä tilauksen puhelimitse,
bott työntekijät auttavat sinua mielellään:
010 505 2575

Tai lähetä tiedustelusi sähköpostitse osoitteeseen: **asiakaspalvelu@hyotyajoneuvokeskus.com**

www.bott.fi

HYÖTYAJONEUVOKESKUS, Viilaajankatu 2, 15520 Lahti

Puhelin: 010 505 2575